

CROWN

WWW.CROWN-TOOLS.IT

CATALOGO PRODOTTI

ELETTROUTENSILI E ATTREZZATURE PROFESSIONALI



2024

MERIT LINK

Hardware tools and equipment

FOR THE ONES
WHO NEED
SOLUTIONS



MERIT LINK

Merit Link è un gruppo Industriale che combina **distribuzione, marchi, ricerca, sviluppo e produzione di strumenti e attrezzature hardware**. Ispirati dal nostro motto **"Tool for a better life"**, creiamo prodotti di qualità per rendere il lavoro del professionista persone più efficace e produttivo. Merit Link mira a diventare **una piattaforma internazionale di servizi integrati**, in grado di sfruttare la scala commerciale offrendo trasparenza per il consumatore, negozianti, distributori, operatori di marca e produttori.

La **sede centrale del gruppo si trova a Shanghai** in un'area industriale strategica alla quale si aggiunge **il Centro di progettazione e marketing in Svizzera, il Complesso di formazione, logistica, R&S e produzione a Jinhua, il Centro acquisti e vendite nel sud-ovest della Cina, ecc.** Grazie alla lunga presenza sul mercato e sulle rotte commerciali della "Cintura economica della Via della Seta e della Via della Seta marittima del XXI secolo", **abbiamo creato un sistema di servizi che offre risorse internazionali orientati al cliente, produzione di prodotti multi-categoria, formazione professionale e applicativi digitali di supporto alla vendita.** Il nucleo di modello di business della Merit Link si basa su 5 pilastri: magazzino, servizi logistici e post-vendita, formazione sui prodotti, attività di promozione e marketing, sviluppo di talenti e piattaforma di e-commerce.

Il portafoglio marchi di Merit Link **offre marchi proprietari e marchi di terzi tra i più importanti**. Il portafoglio interno comprende marchi come **Crown, DWT, Tosan e Mytol**. Grazie alla lunga collaborazione con i distributori nei mercati esteri, il gruppo ha ottenuto una forte influenza in mercati come la **Cina e il Sud-est asiatico, il Medio Oriente e l'Africa, la Cina e l'Europa centrale**.

Merit Link ha come missione quella di **"soddisfare le esigenze dei consumatori con i migliori prodotti e servizi, integrando le risorse in tutte le catene industriali"**. Con tutti i nostri marchi, aziende e persone che lavorano all'unisono, possiamo creare vantaggi di scala allocando le risorse in modo più strategico ed efficiente.



LA NOSTRA MISSIONE

L'ESPERIENZA DI UN PRODUTTORE,
LA FORZA DEL NOSTRO MARCHIO, I NOSTRI NUMERI.

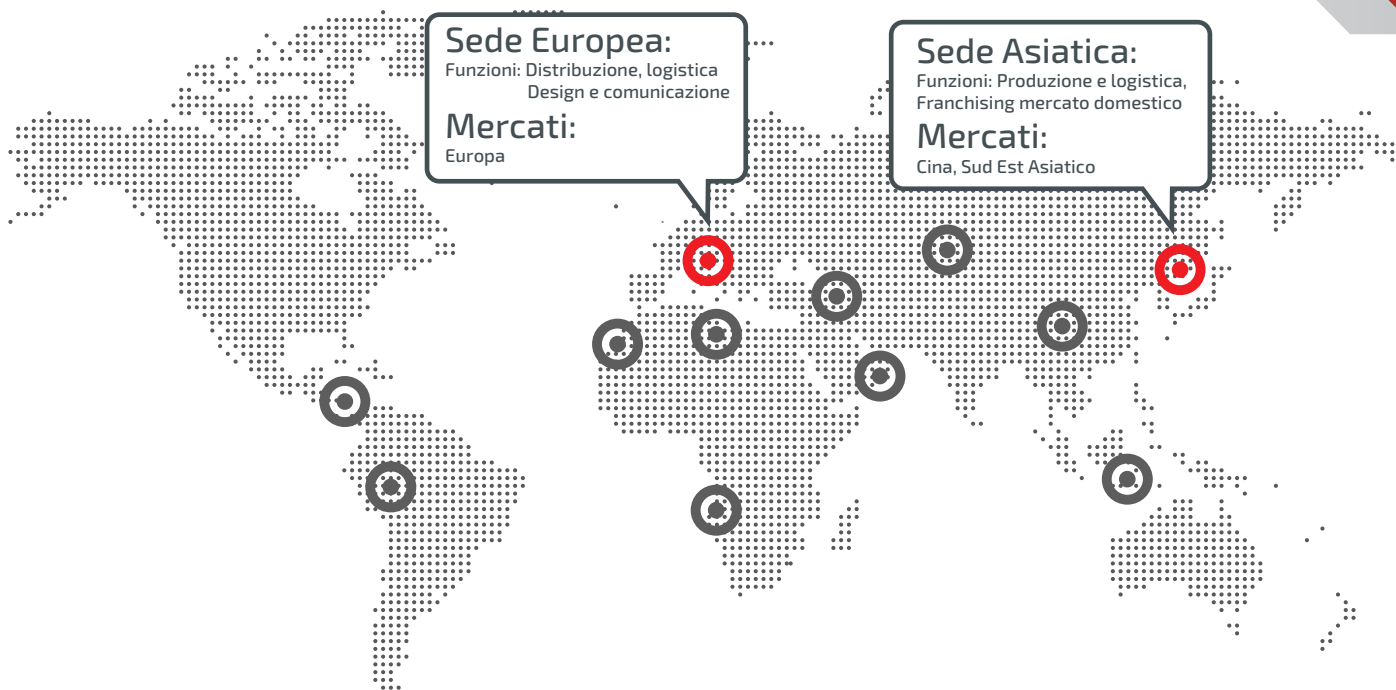

4 Impianti di produzione

Sin dal 1980 progettiamo e sviluppiamo utensili elettrici ad alte prestazioni. I nostri ingegneri sviluppano costantemente la nostra gamma prodotti per offrire sempre i migliori utensili per ogni applicazione. Nei nostri 4 stabilimenti produciamo in accordo ai più attuali standard internazionali perseguendo il continuo miglioramento di prestazioni, equilibrio, versatilità e longevità dei nostri elettroutensili.

+1.500 Impiegati

Crown è un'azienda globale con oltre 1500 dipendenti nel mondo che lavorano ogni giorno per sviluppare e migliorare il nostro business internazionale. Tutti i reparti e le figure professionali coinvolte, lavorano con il preciso obiettivo di realizzare i migliori prodotti e servizi che garantiscano ai professionisti la possibilità di lavorare nel modo più produttivo.

105.000 m²

I nostri impianti di produzione si sviluppano su oltre 105.000 metri quadri permettendoci di gestire tutto il sistema produttivo in modo efficace, dal magazzino componenti, alla produzione, allo stoccaggio dei prodotti finiti.

10 Milioni di pezzi

CROWN produce annualmente 10 milioni di elettroutensili. Il nostro assortimento viene prodotto seguendo rigidi controlli di qualità lungo tutta la filiera. Dal controllo delle forniture alla gestione della produzione attraverso logiche TPS.

+50 Nazioni

CROWN è presente in più di 50 paesi nel mondo e la nostra quota di mercato è in rapida crescita, anno dopo anno. Sviluppiamo i nostri mercati in modo diretto attraverso aziende controllate direttamente accorciando così la catena di distribuzione e garantendo sempre il miglior servizio e supporto ai nostri clienti.

CROWN ONLINE

TUTTE LE INFORMAZIONI A PORTATA DI CLICK.

WWW.CROWN-TOOLS.IT



Il sito web Crown rappresenta una vetrina online per i nostri prodotti ma anche uno strumento di lavoro per gli addetti del settore. Oltre a poter visualizzare tutte le caratteristiche tecniche ed i dettagli commerciali dei nostri prodotti è possibile scaricare cataloghi e volantini promozionali, accedere alla sezione service dove consultare i manuali di istruzione ed all'area riservata dove scaricare vari contenuti multimediali per le esigenze di marketing.

Novità

Rimani sempre aggiornato riguardo alle novità CROWN navigando la nostra home page.

Specifiche tecniche

Sul sito Crown è possibile trovare tutti i dettagli sulle prestazioni tecniche e le principali funzioni dei nostri prodotti.

Cataloghi e volantini

Consulta online e scarica l'ultima versione del catalogo prodotti e dei volantini promozionali.

Applicazioni d'uso

Con la funzione compara puoi confrontare le prestazioni dei nostri prodotti e scegliere quello più adatto alle tue esigenze.

Documentazione

Scarica il manuale d'uso e il disegno esploso direttamente dalla sezione assistenza o sulla pagina prodotto: www.crown-tools-service.it

Area riservata

Un'area dedicata ad agenti e centri assistenza che rende l'attività di vendita, di promozione e di assistenza snella e moderna.

Newsletter

Sulla nostra home page potrai richiedere la sottoscrizione alla newsletter bimestrale ricca di offerte, approfondimenti e novità per restare sempre connesso e aggiornato sull'universo CROWN.

NEWSLETTER

Iscriviti alla newsletter CROWN per essere sempre aggiornato sulle offerte e le iniziative commerciali

INSERISCI IL TUO INDIRIZZO E-MAIL

ISCRIVITI

INDICE

ELETTROUTENSILI A BATTERIA

7

Utensili a batteria
3,6 V e 12 V

10

Fissaggio, foratura
e demolizione
20 V Max

16

Lavorazione del
Metallo
20 V Max

17

Lavorazione del
legno
20 V Max

19

Utensili vari
20 V Max

20

Utensili da
giardino
20 V Max

22

Batterie e
caricatori
20 V Max

24

Valigette e borse
20 V Max

ELETTROUTENSILI A FILO

26

Foratura e
fissaggio

30

Martelli perforatori
e demolitori

34

Lavorazione del
Metallo

40

Taglio e segatura

44

Lavorazione del
legno

47

Pittura, soffiatura
e aspirazione

50

Strumenti di
misurazione laser

53

Utensili per uso
esterno

54

Saldatrici
e compressori

ACCESSORI, UTENSILI A MANO E CARBONCINI

56

Punte, scalpelli
e mandrini

61

Dischi da taglio,
abrasivi
e diamantati

62

Lame per seghetti
alternativi dritti

62

Carte abrasive
e platorelli

64

Utensileria
manuale

68

Carboncini

AVVITATORE A BATTERIA CT22024 MC

3,6 V

- BLOCCO AUTOMATICO DELL'ALBERO
- ATTACCO ESAGONALE DA 1/4"
- COPPIA VARIABILE
- 2 MODALITÀ (AVVITAMENTO / FORATURA)
- INVERSIONE DELLA ROTAZIONE
- LUCE LED INTEGRATA
- IMPUGNATURA IN GOMMA MORBIDA

ACCESSORI INCLUSI

Punte: SL2,5 | 3 | 4 | 5 | 6 mm, PH0 | PH1 | PH2 | PH3 | PH4, PZ0 | PZ1 | PZ2 | PZ3 | PZ4, H2 | 3 | 4 | 5 | 6 mm, T5 | T6 | T8 | T10 (x2) | T15 (x2) | T20 (x2) | T25, Extension 50 mm. Caricabatterie, Clip per cintura.



CAPACITÀ DELLA BATTERIA	1,5 AH
TEMPO DI RICARICA DELLA BATTERIA	3,5 H
VELOCITÀ A VUOTO	200 MIN ⁻¹
SERRAGGIO DEL MANDRINO	6,35 MM
COPPIA MASSIMA	3,5 NM
DIAMETRO MASSIMO DELLA VITE	4 MM
PESO	0,45 KG

AVVITATORE A BATTERIA CT22053 TB

4 V

- ATTACCO ESAGONALE DA 1/4"
- COPPIA VARIABILE
- INVERSIONE DELLA ROTAZIONE
- IMPUGNATURA IN GOMMA MORBIDA
- PORTA USB-C

ACCESSORI INCLUSI

Cavo USB, Supporto magnetico, Inserti: (25 mm) SL3, SL4, SL5, SL6 | (45 mm) SL3, SL5 | (25 mm) PZ1, PZ2, PZ3 | (25 mm) T10, T15, T20, T25, T30 | (45 mm) T20 | (25 mm) PH1, PH2, PH3 | (45 mm) PH1, PH2 | (25 mm) H2, H3, H4, H5, H6.



CAPACITÀ DELLA BATTERIA	2 AH
TEMPO DI RICARICA DELLA BATTERIA	60 MIN
VELOCITÀ A VUOTO	260 MIN ⁻¹
INTERVALLO DI REGOLAZIONE COPPIA	5 NM
PASSI DI REGOLAZIONE COPPIA	3
PESO	0,28 KG

AVVITATORE A BATTERIA CT21072HBX-2 BMC

12 V

- BLOCCO AUTOMATICO DELL'ALBERO
- ATTACCO ESAGONALE DA 1/4"
- SELETTORE DI VELOCITÀ
- REGOLAZIONE ELETTRONICA VELOCITÀ
- COPPIA VARIABILE
- INVERSIONE DELLA ROTAZIONE
- RICARICA RAPIDA

ACCESSORI INCLUSI

Batterie 2 pz, Caricabatterie, Clip per cintura.



CAPACITÀ DELLA BATTERIA	2 AH
TEMPO DI RICARICA DELLA BATTERIA	60 MIN
VELOCITÀ A VUOTO (MARCIA I / II)	0-380 / 0-1250 MIN ⁻¹
PORTAUTENSILI	1/4" ESAGONALE
COPPIA MASSIMA (GIUNTO ELASTICO/RIGIDO)	19 / 30 NM
DIAMETRO MASSIMO DELLA VITE	6 MM
PESO	0,85 KG

TRAPANO E AVVITATORE A BATTERIA CT21072HX-2 BMC

12 V

- BLOCCO AUTOMATICO DELL'ALBERO
- MANDRINO SENZA CHIAVE
- SELETTORE DI VELOCITÀ
- REGOLAZIONE ELETTRONICA VELOCITÀ
- COPPIA VARIABILE
- 2 MODALITÀ (AVVITAMENTO / FORATURA)
- RICARICA RAPIDA

ACCESSORI INCLUSI

Batterie 2 pz, Caricabatterie, Clip per cintura.



CAPACITÀ DELLA BATTERIA	2 AH
TEMPO DI RICARICA DELLA BATTERIA	60 MIN
VELOCITÀ A VUOTO (MARCIA I / II)	0-380 / 0-1250 MIN ⁻¹
SERRAGGIO DEL MANDRINO	0,8-10 MM
COPPIA MASSIMA (GIUNTO ELASTICO/RIGIDO)	19 / 30 NM
CAPACITÀ DI FORATURA NEL FERRO	10 MM
CAPACITÀ DI FORATURA NEL LEGNO	28 MM
DIAMETRO MASSIMO DELLA VITE	6 MM
PESO	0,96 KG

TRAPANO E AVVITATORE A BATTERIA CT21081HQ-2 BMC

12 V

- BLOCCO AUTOMATICO DELL'ALBERO
- ATTACCO RAPIDO MANDRINI / ACCESSORI
- SELETTORE DI VELOCITÀ
- REGOLAZIONE ELETTRONICA VELOCITÀ
- COPPIA VARIABILE
- 2 MODALITÀ (AVVITAMENTO / FORATURA)
- RICARICA RAPIDA

ACCESSORI INCLUSI

Batterie 2 pz, Caricabatterie, Mandrino senza chiave a cambio rapido, Portautensile a cambio rapido, Portautensile angolare a cambio rapido, Clip per cintura.



CAPACITÀ DELLA BATTERIA	2 AH
TEMPO DI RICARICA DELLA BATTERIA	60 MIN
VELOCITÀ A VUOTO (MARCIA I / II)	0-380 / 0-1250 MIN ⁻¹
SERRAGGIO DEL MANDRINO	0,8-10 MM
COPPIA MASSIMA (GIUNTO ELASTICO/RIGIDO)	19 / 30 NM
CAPACITÀ DI FORATURA NEL FERRO	10 MM
CAPACITÀ DI FORATURA NEL LEGNO	28 MM
DIAMETRO MASSIMO DELLA VITE	6 MM
PESO	1,13 KG

BATTERIA	CARICABATTERIE	BATTERIA	CARICABATTERIE
CAB122006XE	CAC122001X	CAB122011E	CAC122003



CAPACITÀ DELLA BATTERIA 2 AH	POTENZA NOMINALE 35 W	CAPACITÀ DELLA BATTERIA 2 AH	POTENZA NOMINALE 35 W
TEMPO DI RICARICA 60 MIN	TENSIONE NOMINALE IN USCITA 12 V	TEMPO DI RICARICA 60 MIN	TENSIONE NOMINALE IN USCITA 12 V
PESO 0,18 KG	AMPERAGGIO PER VOLTAGGIO 220-230 V 2 A	PESO 0,27 KG	AMPERAGGIO PER VOLTAGGIO 220-230 V 2 A
	PESO 0,30 KG		PESO 0,34 KG

PIATTAFORMA 20 V MAX



MOTORE SENZA SPAZZOLE DALLE ELEVATE PRESTAZIONI

LA GAMMA 20 V MAX COMPRENDE NUOVI UTENSILI CON MOTORE SENZA SPAZZOLE CON TECNOLOGIA AVANZATA CHE GARANTISCE MAGGIORI PRESTAZIONI, MAGGIORE DURATA, UTENSILI PIÙ LEGGERI E COMPATTI.

BRUSHLESS

UNA VASTA GAMMA DI PRODOTTI A BATTERIA

UNA GAMMA DI OLTRE 50 MODELLI IN COSTANTE CRESCITA, STUDIATI PER AFFRONTARE LE APPLICAZIONI PIÙ IMPEGNATIVE.

+50 MODELLI

I 4 LIVELLI DI CAPACITÀ TI PERMETTONO DI SCEGLIERE LA BATTERIA PIÙ ADATTA IN BASE ALLA TIPOLOGIA DI LAVORO ED ALLA DURATA DI IMPIEGO.

2AH, 4AH, 5AH, 8AH

I NOSTRI CARICABATTERIE RAPIDI TI PERMETTONO DI ESSERE SEMPRE OPERATIVO OTTIMIZZANDO IL TUO LAVORO.

2A, 4A, 9A

CELLE OTTIMIZZATE 21700

LE NUOVE CELLE DELLE BATTERIE AL LITIO PROFESSIONALI 21700 HANNO UN'IMPEDENZA MINORE CHE GARANTISCE MAGGIORE POTENZA. LE NOSTRE BATTERIE 20 V MAX HANNO AUTOSCARICA LENTA CHE GARANTISCE MAGGIORE DURATA. LE BATTERIE 20 V MAX HANNO UN RIDOTTO EFFETTO MEMORIA CHE GARANTISCE CICLI DI VITA PIÙ LUNGHI.

+35%*
CAPACITÀ

-10%*
PESO

LUNGA
DURATA

RIDOTTO
EFFETTO MEMORIA

*COMPARATIVA BATTERIE A CELLE 21700 CONTRO 18650.

Termosoffiatore
CT60001HX



Tassellatore
CT28001HX
BRUSHLESS



Seghetto
alternativo
CT25003HX
BRUSHLESS



Sega circolare
CT25002-165HX
BRUSHLESS



Seghetto dritto
CT25007HX



Smerigliatrice dritta
CT23007HX
BRUSHLESS



Smerigliatrice angolare
CT23001-125HX
BRUSHLESS



Smerigliatrice angolare
CT23008-125HX
BRUSHLESS

Caricatore USB
CAU02X





Trapano e avvitatore
CT21128HMX
BRUSHLESS



Trapano con
percussione
e avvitatore
CT21127HMX
BRUSHLESS



Trapano con
percussione
e avvitatore
CT21112HMX
BRUSHLESS



Trapano con
percussione
e avvitatore
CT21075HMX



Trapano con
percussione
e avvitatore
CT21093HMX
BRUSHLESS



Avvitatore
ad impulsi
CT22051HX
BRUSHLESS



Chiave ad impulsi
CT22057HX
BRUSHLESS



Chiave ad impulsi
CT22050HX
BRUSHLESS



Chiave ad impulsi
CT22058HX
BRUSHLESS

Tagliasiepi
CT29015HX



Rasaerba
CT29018HX
BRUSHLESS



Elettrosega
CT29006HX
BRUSHLESS



Tagliabordi
CT29012HX



Soffiatore
CT29013HX



2
A



20 9
V MAX A



20 2
V MAX Ah



20 4
V MAX A



20 4
V MAX A



20 8
V MAX Ah



20 4
V MAX Ah



20 4
V MAX Ah



20 5
V MAX Ah



Piatta
CT24001HX



Levigatrice
rotoorbitale
CT23011HX



Chiodatrice
CT61001HX



Levigatrice
palmare
orbitale
CT23010HX



Rifilatore
CT26010HX
BRUSHLESS



Torcia
CT26018HX



Torcia
CT26008HX



Cesoia
CT29001HX
BRUSHLESS



Irroratore
CT29003HX

Aspirapolvere
CT63001HX



Soffiatore
CT29002HX

TRAPANO E AVVITATORE A BATTERIA CT21128HMX IMC

- MANDRINO IN METALLO SENZA CHIAVE
- BLOCCO AUTOMATICO DELL'ALBERO
- INVERSIONE DELLA ROTAZIONE
- REGOLAZIONE ELETTRONICA VELOCITÀ
- COPPIA VARIABILE
- 2 MODALITÀ (AVVITAMENTO / FORATURA)

ACCESSORI INCLUSI
Clip per cintura,
Punta PH2-6 (50mm).



20VX
NOVITÀ

BRUSHLESS

BATTERY COMPATIBILITY	2 AH, 4 AH, 5 AH, 8 AH
VELOCITÀ A VUOTO (MARCIA I / II)	0-500 / 0-1800 MIN ⁻¹
SERRAGGIO DEL MANDRINO	0,8-10 MM
COPPIA MASSIMA (GIUNTO ELASTICO/RIGIDO)	27 / 50 NM
CAPACITÀ DI FORATURA NEL FERRO	13 MM
CAPACITÀ DI FORATURA NEL LEGNO	32 MM
DIAMETRO MASSIMO DELLA VITE	10 MM
PESO	0,91 KG

TRAPANO E AVVITATORE A BATTERIA CT21128HMX-4 IMC

- MANDRINO IN METALLO SENZA CHIAVE
- BLOCCO AUTOMATICO DELL'ALBERO
- INVERSIONE DELLA ROTAZIONE
- REGOLAZIONE ELETTRONICA VELOCITÀ
- COPPIA VARIABILE
- 2 MODALITÀ (AVVITAMENTO / FORATURA)

ACCESSORI INCLUSI
Batterie 2pz, Caricabatterie,
Clip per cintura,
Punta PH2-6 (50mm).



20VX
NOVITÀ

BRUSHLESS

CAPACITÀ DELLA BATTERIA	4 AH
VELOCITÀ A VUOTO (MARCIA I / II)	0-500 / 0-1800 MIN ⁻¹
SERRAGGIO DEL MANDRINO	0,8-10 MM
COPPIA MASSIMA (GIUNTO ELASTICO/RIGIDO)	27 / 50 NM
CAPACITÀ DI FORATURA NEL FERRO	13 MM
CAPACITÀ DI FORATURA NEL LEGNO	32 MM
DIAMETRO MASSIMO DELLA VITE	10 MM
PESO	1,59 KG

TRAPANO E AVVITATORE A BATTERIA CT21128HMX-2 IMC

- MANDRINO IN METALLO SENZA CHIAVE
- BLOCCO AUTOMATICO DELL'ALBERO
- INVERSIONE DELLA ROTAZIONE
- REGOLAZIONE ELETTRONICA VELOCITÀ
- COPPIA VARIABILE
- 2 MODALITÀ (AVVITAMENTO / FORATURA)

ACCESSORI INCLUSI
Batterie 2pz, Caricabatterie,
Clip per cintura, Punta PH2-6 (50mm).



20VX
NOVITÀ

BRUSHLESS

CAPACITÀ DELLA BATTERIA	2 AH
VELOCITÀ A VUOTO (MARCIA I / II)	0-500 / 0-1800 MIN ⁻¹
SERRAGGIO DEL MANDRINO	0,8-10 MM
COPPIA MASSIMA (GIUNTO ELASTICO/RIGIDO)	27 / 50 NM
CAPACITÀ DI FORATURA NEL FERRO	13 MM
CAPACITÀ DI FORATURA NEL LEGNO	32 MM
DIAMETRO MASSIMO DELLA VITE	10 MM
PESO	1,28 KG

TRAPANO CON PERCUSSIONE E AVVITATORE A BATTERIA CT21075HMX-2 BMC

- SELETTORE DI VELOCITÀ
- BLOCCO AUTOMATICO DELL'ALBERO
- MANDRINO IN METALLO SENZA CHIAVE
- SELETTORE DI VELOCITÀ
- REGOLAZIONE ELETTRONICA VELOCITÀ
- COPPIA VARIABILE
- 3 FUNZIONI (FORATURA / ROTOPERCUSSIONE / PERCUSSIONE)

ACCESSORI INCLUSI
Impugnatura aggiuntiva,
Limitatore di profondità, Clip per cintura,
Batterie 2 pz, Caricabatterie.



20VX

CAPACITÀ DELLA BATTERIA	2 AH
VELOCITÀ A VUOTO (MARCIA I / II)	0-400 / 0-1500 MIN ⁻¹
FREQUENZA DI PERCUSSIONE (MARCIA I / II)	0-6000 / 0-22500 MIN ⁻¹
COPPIA MASSIMA (GIUNTO ELASTICO/RIGIDO)	45 / 55 NM
SERRAGGIO DEL MANDRINO	1,5-13 MM
CAPACITÀ DI FORATURA NEL CALCESTRUZZO	16 MM
CAPACITÀ DI FORATURA NEL FERRO	13 MM
CAPACITÀ DI FORATURA NEL LEGNO	40 MM
PESO	1,62 KG

TRAPANO CON PERCUSSIONE E AVVITATORE A BATTERIA CT21075HMX-4 BMC

- SELETTORE DI VELOCITÀ
- BLOCCO AUTOMATICO DELL'ALBERO
- MANDRINO IN METALLO SENZA CHIAVE
- SELETTORE DI VELOCITÀ
- REGOLAZIONE ELETTRONICA VELOCITÀ
- COPPIA VARIABILE
- 3 FUNZIONI (FORATURA / ROTOPERCUSSIONE / PERCUSSIONE)

ACCESSORI INCLUSI
Impugnatura aggiuntiva,
Limitatore di profondità, Clip per cintura,
Batterie 2 pz, Caricabatterie.



20VX

CAPACITÀ DELLA BATTERIA	4 AH
VELOCITÀ A VUOTO (MARCIA I / II)	0-400 / 0-1500 MIN ⁻¹
FREQUENZA DI PERCUSSIONE (MARCIA I / II)	0-6000 / 0-22500 MIN ⁻¹
COPPIA MASSIMA (GIUNTO ELASTICO/RIGIDO)	45 / 55 NM
SERRAGGIO DEL MANDRINO	1,5-13 MM
CAPACITÀ DI FORATURA NEL CALCESTRUZZO	16 MM
CAPACITÀ DI FORATURA NEL FERRO	13 MM
CAPACITÀ DI FORATURA NEL LEGNO	40 MM
PESO	1,88 KG



TRAPANO CON PERCUSSIONE E AVVITATORE A BATTERIA **20VX** CT21093HMX

- MOTORE SENZA SPAZZOLE
- SELETTORE DI VELOCITÀ
- INVERSIONE DELLA ROTAZIONE
- MANDRINO IN METALLO SENZA CHIAVE
- REGOLAZIONE ELETTRONICA VELOCITÀ
- COPPIA VARIABILE
- 3 FUNZIONI (FORATURA / ROTOPERCUSSIONE / PERCUSSIONE)



ACCESSORI INCLUSI
Impugnatura aggiuntiva, Limitatore di profondità, Clip per cintura.

BRUSHLESS

BATTERIE COMPATIBILI	2 AH, 4 AH, 5 AH, 8 AH
VELOCITÀ A VUOTO (MARCIA I / II)	0-500 / 0-2000 MIN ⁻¹
FREQUENZA DI PERCUSSIONE (MARCIA I / II)	0-7500 / 0-30000 MIN ⁻¹
SERRAGGIO DEL MANDRINO	1,5-13 MM
COPPIA MASSIMA (GIUNTO ELASTICO/RIGIDO)	50 / 75 NM
CAPACITÀ DI FORATURA NEL CALCESTRUZZO	16 MM
CAPACITÀ DI FORATURA NEL FERRO	13 MM
CAPACITÀ DI FORATURA NEL LEGNO	40 MM
PESO	1,39 KG

TRAPANO CON PERCUSSIONE E AVVITATORE A BATTERIA **20VX** CT21093HMX-4 BMC

- MOTORE SENZA SPAZZOLE
- SELETTORE DI VELOCITÀ
- INVERSIONE DELLA ROTAZIONE
- MANDRINO IN METALLO SENZA CHIAVE
- REGOLAZIONE ELETTRONICA VELOCITÀ
- COPPIA VARIABILE
- 3 MODES (SCREWDRIVING / DRILLING/ IMPACT DRILLING)



ACCESSORI INCLUSI
Batterie 2 pz, Caricabatterie, Impugnatura aggiuntiva, Limitatore di profondità, Clip per cintura, Punta (doppia testa)

BRUSHLESS

CAPACITÀ DELLA BATTERIA	4 AH
VELOCITÀ A VUOTO (MARCIA I / II)	0-500 / 0-2000 MIN ⁻¹
FREQUENZA DI PERCUSSIONE (MARCIA I / II)	0-7500 / 0-30000 MIN ⁻¹
SERRAGGIO DEL MANDRINO	1,5-13 MM
COPPIA MASSIMA (GIUNTO ELASTICO/RIGIDO)	50 / 75 NM
CAPACITÀ DI FORATURA NEL CALCESTRUZZO	16 MM
CAPACITÀ DI FORATURA NEL FERRO	13 MM
CAPACITÀ DI FORATURA NEL LEGNO	40 MM
PESO	2,05 KG



TRAPANO CON PERCUSSIONE E AVVITATORE A BATTERIA **20VX** CT21127HMX-5 IMC **NOVITÀ**

- MOTORE SENZA SPAZZOLE
- SELETTORE DI VELOCITÀ
- INVERSIONE DELLA ROTAZIONE
- 3 FUNZIONI (FORATURA / ROTOPERCUSSIONE / PERCUSSIONE)
- MANDRINO IN METALLO SENZA CHIAVE
- REGOLAZIONE ELETTRONICA VELOCITÀ
- COPPIA VARIABILE

ACCESSORI INCLUSI
Batterie 2pz, Caricabatterie, Clip per cintura, Punta PH2-6 (50mm), Impugnatura aggiuntiva.



TRAPANO CON PERCUSSIONE E AVVITATORE A BATTERIA **20VX** CT21127HMX IMC **NOVITÀ**

- MOTORE SENZA SPAZZOLE
- SELETTORE DI VELOCITÀ
- INVERSIONE DELLA ROTAZIONE
- 3 FUNZIONI (FORATURA / ROTOPERCUSSIONE / PERCUSSIONE)
- MANDRINO IN METALLO SENZA CHIAVE
- REGOLAZIONE ELETTRONICA VELOCITÀ
- COPPIA VARIABILE



ACCESSORI INCLUSI
Clip per cintura, Punta PH2-6 (50mm), Impugnatura aggiuntiva.

BRUSHLESS

BATTERIE COMPATIBILI	2 AH, 4 AH, 5 AH, 8 AH
VELOCITÀ A VUOTO (MARCIA I / II)	0-500/0-2100 MIN ⁻¹
FREQUENZA DI PERCUSSIONE (MARCIA I / II)	0-7500/0-32000 MIN ⁻¹
SERRAGGIO DEL MANDRINO	1,5-13 MM
COPPIA MASSIMA (GIUNTO ELASTICO/RIGIDO)	50 / 100 NM
CAPACITÀ DI FORATURA NEL CALCESTRUZZO	12 MM
CAPACITÀ DI FORATURA NEL FERRO	13 MM
CAPACITÀ DI FORATURA NEL LEGNO	38 MM
PESO	1,49 KG

BRUSHLESS

CAPACITÀ DELLA BATTERIA	5 AH
VELOCITÀ A VUOTO (MARCIA I / II)	0-500/0-2100 MIN ⁻¹
FREQUENZA DI PERCUSSIONE (MARCIA I / II)	0-7500/0-32000 MIN ⁻¹
SERRAGGIO DEL MANDRINO	1,5-13 MM
COPPIA MASSIMA (GIUNTO ELASTICO/RIGIDO)	50 / 100 NM
CAPACITÀ DI FORATURA NEL CALCESTRUZZO	12 MM
CAPACITÀ DI FORATURA NEL FERRO	13 MM
CAPACITÀ DI FORATURA NEL LEGNO	38 MM
PESO	2,18KG



TRAPANO CON PERCUSSIONE E AVVITATORE A BATTERIA CT21112HMX-5 IMC

20VX
NOVITÀ

- MOTORE SENZA SPAZZOLE
- SELETTORE DI VELOCITÀ
- INVERSIONE DELLA ROTAZIONE
- MANDRINO IN METALLO SENZA CHIAVE
- 3 FUNZIONI (FORATURA / ROTOPERCUSSIONE / PERCUSSIONE)
- REGOLAZIONE ELETTRONICA VELOCITÀ
- COPPIA VARIABILE

ACCESSORI INCLUSI!

Batterie 2pz, Caricabatterie,
Clip per cintura, Punta PH2-6 (50mm),
Impugnatura aggiuntiva.



BRUSHLESS

CAPACITÀ DELLA BATTERIA	5 AH
VELOCITÀ A VUOTO (MARCIA I / II)	0-500/0-2000 MIN ⁻¹
FREQUENZA DI PERCUSSIONE (MARCIA I / II)	0-7500/0-32000 MIN ⁻¹
SERRAGGIO DEL MANDRINO	1,5-13 MM
COPPIA MASSIMA (GIUNTO ELASTICO/RIGIDO)	60 / 120 NM
CAPACITÀ DI FORATURA NEL CALCESTRUZZO	13 MM
CAPACITÀ DI FORATURA NEL FERRO	13 MM
CAPACITÀ DI FORATURA NEL LEGNO	38 MM
PESO	2,28 KG

TRAPANO CON PERCUSSIONE E AVVITATORE A BATTERIA CT21112HMX IMC

20VX
NOVITÀ

- MOTORE SENZA SPAZZOLE
- SELETTORE DI VELOCITÀ
- INVERSIONE DELLA ROTAZIONE
- MANDRINO IN METALLO SENZA CHIAVE
- 3 FUNZIONI (FORATURA / ROTOPERCUSSIONE / PERCUSSIONE)
- REGOLAZIONE ELETTRONICA VELOCITÀ
- COPPIA VARIABILE

ACCESSORI INCLUSI!

Clip per cintura, Punta PH2-6 (50mm),
Impugnatura aggiuntiva.



BRUSHLESS

BATTERIE COMPATIBILI	2 AH, 4 AH, 5 AH, 8 AH
VELOCITÀ A VUOTO (MARCIA I / II)	0-500/0-2000 MIN ⁻¹
FREQUENZA DI PERCUSSIONE (MARCIA I / II)	0-7500/0-32000 MIN ⁻¹
SERRAGGIO DEL MANDRINO	1,5-13 MM
COPPIA MASSIMA (GIUNTO ELASTICO/RIGIDO)	60 / 120 NM
CAPACITÀ DI FORATURA NEL CALCESTRUZZO	13 MM
CAPACITÀ DI FORATURA NEL FERRO	13 MM
CAPACITÀ DI FORATURA NEL LEGNO	38 MM
PESO	1,59 KG

AVVITATORE AD IMPULSI A BATTERIA CT22051HX IMC

20VX
NOVITÀ

- MOTORE SENZA SPAZZOLE
- PORTAUTENSILI ESAGONALE DA 1/4"
- REGOLAZIONE ELETTRONICA VELOCITÀ
- COPPIA VARIABILE
- INVERSIONE DELLA ROTAZIONE
- LUCE LED INTEGRATA
- IMPUGNATURA IN GOMMA MORBIDA

ACCESSORI INCLUSI!

Clip per cintura



BRUSHLESS

BATTERIE COMPATIBILI	2 AH, 4 AH, 5 AH, 8 AH
VELOCITÀ A VUOTO (MARCIA I / II / III)	0-1500 / 0-2000 / 0-2500 MIN ⁻¹
FREQUENZA DI PERCUSSIONE (MARCIA I / II / III)	0-1800 / 0-2700 / 0-3300 MIN ⁻¹
PORTAUTENSILI	1/4" ESAGONALE
COPPIA MASSIMA	280 NM
Ø FILETTO BULLONE	M22
PESO	1,23 KG

AVVITATORE AD IMPULSI A BATTERIA CT22051HX-5 IMC

20VX

NOVITÀ

- MOTORE SENZA SPAZZOLE
- PORTAUTENSILI ESAGONALE DA 1/4"
- REGOLAZIONE ELETTRONICA VELOCITÀ
- COPPIA VARIABILE
- INVERSIONE DELLA ROTAZIONE
- LUCE LED INTEGRATA
- IMPUGNATURA IN GOMMA MORBIDA

ACCESSORI INCLUSI

Batterie 2pz, Caricabatterie, Clip per cintura.



280 Nm
COPPIA

BRUSHLESS

CAPACITÀ DELLA BATTERIA	5 AH
VELOCITÀ A VUOTO (MARCIA I / II / III)	0-1500 / 0-2000 / 0-2500 MIN ⁻¹
FREQUENZA DI PERCUSSIONE (MARCIA I / II / III)	0-1800 / 0-2700 / 0-3300 MIN ⁻¹
PORTAUTENSILI	1/4" ESAGONALE
COPPIA MASSIMA	280 NM
Ø FILETTO BULLONE	M22
PESO	1,92 KG

CHIAVE AD IMPULSI A BATTERIA CT22050HX-5 IMC

20VX

NOVITÀ

- MOTORE SENZA SPAZZOLE
- PORTAUTENSILI QUADRO DA 1/2"
- REGOLAZIONE ELETTRONICA VELOCITÀ
- COPPIA VARIABILE
- INVERSIONE DELLA ROTAZIONE
- LUCE LED INTEGRATA
- IMPUGNATURA IN GOMMA MORBIDA

ACCESSORI INCLUSI

Batterie 2pz, Caricabatterie, Perno e molla, Clip per cintura.



350 Nm
COPPIA

BRUSHLESS

CAPACITÀ DELLA BATTERIA	5 AH
VELOCITÀ A VUOTO (MARCIA I / II / III)	0-1500 / 0-1900 / 0-2300 MIN ⁻¹
FREQUENZA DI PERCUSSIONE (MARCIA I / II / III)	0-1800 / 0-2500 / 0-3100 MIN ⁻¹
PORTAUTENSILI	1/2" QUADRO
COPPIA MASSIMA	350 NM
Ø FILETTO BULLONE	M22
PESO	1,92 KG



CHIAVE AD IMPULSI A BATTERIA CT22050HX IMC

20VX

NOVITÀ

- MOTORE SENZA SPAZZOLE
- PORTAUTENSILI QUADRO DA 1/2"
- REGOLAZIONE ELETTRONICA VELOCITÀ
- COPPIA VARIABILE
- INVERSIONE DELLA ROTAZIONE
- LUCE LED INTEGRATA
- IMPUGNATURA IN GOMMA MORBIDA

ACCESSORI INCLUSI

Perno e molla, Clip per cintura.



350 Nm
COPPIA

BRUSHLESS

BATTERIE COMPATIBILI	2 AH, 4 AH, 5 AH, 8 AH
VELOCITÀ A VUOTO (MARCIA I / II / III)	0-1500 / 0-1900 / 0-2300 MIN ⁻¹
FREQUENZA DI PERCUSSIONE (MARCIA I / II / III)	0-1800 / 0-2500 / 0-3100 MIN ⁻¹
PORTAUTENSILI	1/2" QUADRO
COPPIA MASSIMA	350 NM
Ø FILETTO BULLONE	M22
PESO	1,23 KG

CHIAVE AD IMPULSI A BATTERIA CT22057HX IMC

- MOTORE SENZA SPAZZOLE
- PORTAUTENSILI QUADRO DA 1/2"
- REGOLAZIONE ELETTRONICA VELOCITÀ
- COPPIA VARIABILE
- INVERSIONE DELLA ROTAZIONE
- LUCE LED INTEGRATA
- IMPUGNATURA IN GOMMA MORBIDA

ACCESSORI INCLUSI
Clip per cintura.



BRUSHLESS

BATTERIE COMPATIBILI	2 AH, 4 AH, 5 AH, 8 AH
VELOCITÀ A VUOTO (MARCIA I / II / III)	0-1200 / 0-1500 / 0-1900 MIN ⁻¹
FREQUENZA DI PERCUSSIONE (MARCIA I / II / III)	0-1700 / 2100 / 2400 MIN ⁻¹
PORTAUTENSILI	1/2" QUADRO
COPPIA MASSIMA (AVVITAMENTO / SVITAMENTO)	600 / 900 NM
Ø FILETTO BULLONE	M28
PESO	1,8 KG

CHIAVE AD IMPULSI A BATTERIA CT22057HX-5 IMC

- MOTORE SENZA SPAZZOLE
- PORTAUTENSILI QUADRO DA 1/2"
- REGOLAZIONE ELETTRONICA VELOCITÀ
- COPPIA VARIABILE
- INVERSIONE DELLA ROTAZIONE
- LUCE LED INTEGRATA
- IMPUGNATURA IN GOMMA MORBIDA

ACCESSORI INCLUSI
Clip per cintura.



BRUSHLESS

CAPACITÀ BATTERIA	5 AH
VELOCITÀ A VUOTO (MARCIA I / II / III)	0-1200 / 0-1500 / 0-1900 MIN ⁻¹
FREQUENZA DI PERCUSSIONE (MARCIA I / II / III)	0-1700 / 2100 / 2400 MIN ⁻¹
PORTAUTENSILI	1/2" QUADRO
COPPIA MASSIMA (AVVITAMENTO / SVITAMENTO)	600 / 900 NM
Ø FILETTO BULLONE	M28
PESO	2,49 KG

CHIAVE AD IMPULSI A BATTERIA CT22058HX IMC

- MOTORE SENZA SPAZZOLE
- 3/4" PORTAUTENSILI QUADRO
- REGOLAZIONE ELETTRONICA VELOCITÀ
- COPPIA VARIABILE
- INVERSIONE DELLA ROTAZIONE
- LUCE LED INTEGRATA
- IMPUGNATURA IN GOMMA MORBIDA

BRUSHLESS

BATTERIE COMPATIBILI	2 AH, 4 AH, 5 AH, 8 AH
VELOCITÀ A VUOTO (MARCIA I / II / III)	0-900 / 0-1200 / 0-1500 MIN ⁻¹
FREQUENZA DI PERCUSSIONE (MARCIA I / II / III)	0-1800 / 2200 / 2800 MIN ⁻¹
PORTAUTENSILI	3/4" QUADRO
COPPIA MASSIMA (AVVITAMENTO / SVITAMENTO)	1000 / 1600 NM
Ø FILETTO BULLONE	M30
PESO	3 KG



CHIAVE AD IMPULSI A BATTERIA CT22058HX-5 IMC

- MOTORE SENZA SPAZZOLE
- 3/4" PORTAUTENSILI QUADRO
- REGOLAZIONE ELETTRONICA VELOCITÀ
- COPPIA VARIABILE
- INVERSIONE DELLA ROTAZIONE
- LUCE LED INTEGRATA
- IMPUGNATURA IN GOMMA MORBIDA

BRUSHLESS

CAPACITÀ BATTERIA	5 AH
VELOCITÀ A VUOTO (MARCIA I / II / III)	0-900 / 0-1200 / 0-1500 MIN ⁻¹
FREQUENZA DI PERCUSSIONE (MARCIA I / II / III)	0-1800 / 2200 / 2800 MIN ⁻¹
PORTAUTENSILI	3/4" QUADRO
COPPIA MASSIMA (AVVITAMENTO / SVITAMENTO)	1000 / 1600 NM
Ø FILETTO BULLONE	M30
PESO	3,69KG





FOCUS ON MOTORE BRUSHLESS

- + ELEVATO RAPPORTO COPPIA/PESO
- + PIÙ COPPIA PER WATT (+ EFFICIENZA)
- + RUMOROSITÀ RIDOTTA
- + MAGGIORE LONGEVITÀ
- + MANUTENZIONE RIDOTTA

TASSELLATORE A BATTERIA CT2800 1HX IMC

- MOTORE SENZA SPAZZOLE
- MANDRINO SDS-PLUS
- STABILIZZATORE VELOCITÀ DI ROTAZIONE
- MODALITÀ VARIO-LOCK
- SISTEMA ANTI-VIBRAZIONI
- FRIZIONE DI SICUREZZA

ACCESSORI INCLUSI
Limitatore di profondità,
Impugnatura aggiuntiva.



20Vx
NOVITÀ

BRUSHLESS

BATTERIE COMPATIBILI	2 AH, 4 AH, 5 AH, 8 AH
VELOCITÀ A VUOTO	0-1400 MIN ⁻¹
FREQUENZA DI PERCUSSIONE	0-4500 MIN ⁻¹
ENERGIA DEL COLPO	2,3 J

CAPACITÀ DI FORATURA NEL CALCESTRUZZO	18 MM
CAPACITÀ DI FORATURA NEL FERRO	13 MM
CAPACITÀ DI FORATURA NEL LEGNO	20 MM
PESO	2,42 KG

TASSELLATORE A BATTERIA CT2800 1HX-5 IMC

- MOTORE SENZA SPAZZOLE
- MANDRINO SDS-PLUS
- STABILIZZATORE VELOCITÀ DI ROTAZIONE
- MODALITÀ VARIO-LOCK
- SISTEMA ANTI-VIBRAZIONI
- FRIZIONE DI SICUREZZA

ACCESSORI INCLUSI
Limitatore di profondità,
Impugnatura aggiuntiva,
Batterie 2 pz, Caricabatterie.



20Vx
NOVITÀ

BRUSHLESS

CAPACITÀ DELLA BATTERIA	5 AH
VELOCITÀ A VUOTO	0-1400 MIN ⁻¹
FREQUENZA DI PERCUSSIONE	0-4500 MIN ⁻¹
ENERGIA DEL COLPO	2,3 J

CAPACITÀ DI FORATURA NEL CALCESTRUZZO	18 MM
CAPACITÀ DI FORATURA NEL FERRO	13 MM
CAPACITÀ DI FORATURA NEL LEGNO	20 MM
PESO	3,11 KG



SMERIGLIATRICE ANGOLARE A BATTERIA CT23001-125HX-5 IMC

- MOTORE SENZA SPAZZOLE
- PARTENZA GRADUALE
- PROTEZIONE DALLE RIPARTENZE
- INTERRUITTORE DUE POSIZIONI ON/OFF
- FRIZIONE DI SICUREZZA
- GUARDIA A REGOLAZIONE RAPIDA

ACCESSORI INCLUSI
Impugnatura aggiuntiva,
Chiave per flangia,
Guardia di protezione.



20Vx
NOVITÀ

BRUSHLESS

CAPACITÀ DELLA BATTERIA	5 AH
VELOCITÀ NOMINALE	8000 MIN ⁻¹
Ø MAX. DISCO DA TAGLIO	125 MM
Ø MAX. MOLLA DA LEVIGATURA	125 MM
Ø MAX DEL PIATTELLO	125 MM

Ø MASSIMO SPAZZOLA IN FERRO CIRCOLARE	75 MM
Ø MASSIMO SPAZZOLA IN FERRO CONICA	75 MM
FILETTATURA DELL'ALBERINO	M14
PESO	2,52 KG

SMERIGLIATRICE ANGOLARE A BATTERIA CT23001-125HX IMC

- MOTORE SENZA SPAZZOLE
- PARTENZA GRADUALE
- PROTEZIONE DALLE RIPARTENZE
- INTERRUITTORE DUE POSIZIONI ON/OFF
- FRIZIONE DI SICUREZZA
- GUARDIA A REGOLAZIONE RAPIDA

ACCESSORI INCLUSI
Impugnatura aggiuntiva,
Chiave per flangia,
Guardia di protezione.



20Vx
NOVITÀ

BRUSHLESS

BATTERIE COMPATIBILI	2 AH, 4 AH, 5 AH, 8 AH
VELOCITÀ NOMINALE	8000 MIN ⁻¹
Ø MAX. DISCO DA TAGLIO	125 MM
Ø MAX. MOLLA DA LEVIGATURA	125 MM
Ø MAX DEL PIATTELLO	125 MM
Ø MASSIMO SPAZZOLA IN FERRO CIRCOLARE	75 MM
Ø MASSIMO SPAZZOLA IN FERRO CONICA	75 MM
FILETTATURA DELL'ALBERINO	M14
PESO	1,83 KG

SMERIGLIATRICE ANGOLARE A BATTERIA CT23008-125HX IMC

- MOTORE SENZA SPAZZOLE
- VELOCITÀ VARIABILE
- PARTENZA GRADUALE
- PROTEZIONE DALLE RIPARTENZE
- INTERRUITTORE DUE POSIZIONI ON/OFF
- FRIZIONE DI SICUREZZA

ACCESSORI INCLUSI
Impugnatura aggiuntiva,
Chiave per flangia,
Guardia di protezione.



20Vx
NOVITÀ

BRUSHLESS

BATTERIE COMPATIBILI	2 AH, 4 AH, 5 AH, 8 AH
VELOCITÀ NOMINALE	3000-8500 MIN ⁻¹
Ø MAX. DISCO DA TAGLIO	125 MM
Ø MAX. MOLLA DA LEVIGATURA	125 MM
Ø MAX DEL PIATTELLO	125 MM
Ø MASSIMO SPAZZOLA IN FERRO CIRCOLARE	75 MM
Ø MASSIMO SPAZZOLA IN FERRO CONICA	75 MM
FILETTATURA DELL'ALBERINO	M14
PESO	1,9 KG

SMERIGLIATRICE DIRITTA A BATTERIA CT23007HX

20VX

- MOTORE SENZA SPAZZOLE
- VELOCITÀ VARIABILE
- STABILIZZATORE VELOCITÀ DI ROTAZIONE
- PARTENZA GRADUALE
- PROTEZIONE DALLE RIPARTENZE
- INTERRUITTORE DUE POSIZIONI ON/OFF
- PROTEZIONE SURRISCALDAMENTO E SOVRACCARICO
- IMPUGNATURA IN GOMMA MORBIDA

ACCESSORI INCLUSI
Chiavi 2 pz.



BRUSHLESS

BATTERIE COMPATIBILI	2 AH, 4 AH, 5 AH, 8 AH
VELOCITÀ A VUOTO	7000-26000 MIN ⁻¹
PASSI DI REGOLAZIONE GIRI AL MINUTO	6
Ø COLLETTA INTERNO	6 MM
PESO	1,35 KG

SEGHETTO ALTERNATIVO A BATTERIA CT25003HX BMC

20VX

- MOTORE SENZA SPAZZOLE
- CAMBIO RAPIDO DELLA LAMA
- PENDOLO A 4 MODALITÀ
- REGOLAZIONE FREQUENZA DI PERCUSSIONE
- SPEGNIMENTO FRENATO
- BASE IN METALLO

ACCESSORI INCLUSI
Chiave esagonale,
Rivestimento in plastica.



BRUSHLESS

BATTERIE COMPATIBILI	2 AH, 4 AH, 5 AH, 8 AH
NUMERO DI CORSE A VUOTO	700-3000 MIN ⁻¹
LUNGHEZZA DELLA CORSA	26 MM
ANGOLAZIONE MAX. DEL CORPO (SINISTRA/DESTRA)	45°/45°
CAPACITÀ DI TAGLIO NEL LEGNO	125 MM
CAPACITÀ DI TAGLIO NELL'ALLUMINIO	20 MM
CAPACITÀ DI TAGLIO NELL'ACCIAIO	10 MM
PESO	2,12 KG

SEGHETTO DIRITTO A BATTERIA CT25007HX

20VX

- REGOLAZIONE FREQUENZA DI PERCUSSIONE
- CAMBIO RAPIDO DELLA LAMA
- REGOLAZIONE ELETTRONICA VELOCITÀ
- MANICO A D RUOTABILE
- IMPUGNATURA IN GOMMA MORBIDA

ACCESSORI INCLUSI
Lama.



BATTERIE COMPATIBILI	2 AH, 4 AH, 5 AH, 8 AH
VELOCITÀ A VUOTO	0-2800 MIN ⁻¹
LUNGHEZZA DELLA CORSA	26 MM
CAPACITÀ DI TAGLIO NEL LEGNO	115 MM
CAPACITÀ DI TAGLIO IN ACCIAIO (PROFILO / TUBO)	5 / 60 MM
PESO	1,92 KG



SEGA CIRCOLARE A BATTERIA CT25002-165HX BMC

20VX

- MOTORE SENZA SPAZZOLE
- PARTENZA GRADUALE
- SPEGNIMENTO FRENATO
- BASE IN ALLUMINIO
- PROTEZIONE SURRISCALDAMENTO E SOVRACCARICO
- INDICATORE DI SFORZO ECCESSIVO

ACCESSORI INCLUSI
Chiave esagonale, Guida parallela,
Connettore per aspirazione.



BRUSHLESS

BATTERIE COMPATIBILI	2 AH, 4 AH, 5 AH, 8 AH
VELOCITÀ A VUOTO	4800 MIN ⁻¹
Ø LAMA PER SEGA CIRCOLARE	165 MM
Ø FORO DELLA LAMA	20 MM
MASSIMO SPESSORE DELLA LAMA	1,6 MM
MAX PROFONDITÀ DI TAGLIO A 90°	57 MM
MAX PROFONDITÀ DI TAGLIO A 45°	41 MM
MAX PROFONDITÀ DI TAGLIO A 50°	37 MM
PESO	2,92 KG

PIALLA A BATTERIA CT24001HX

20VX

- PARTENZA GRADUALE
- REGOLAZIONE DELLA PROFONDITÀ
- INTAGLIO A V
- BATTUTA
- FERMO DI SICUREZZA
- FUNZIONE LOCK-OFF
- SISTEMA DI ESTRAZIONE POLVERE
- IMPUGNATURA IN GOMMA MORBIDA

ACCESSORI INCLUSI
Sacco raccolta polvere, Chiave
esagonale, Chiave,
Contenitore per gli accessori
Fermo verticale, Fascetta,
Fermo laterale.



BATTERIE COMPATIBILI	2 AH, 4 AH, 5 AH, 8 AH
VELOCITÀ A VUOTO	16000 MIN ⁻¹
LARGHEZZA PIALLATURA	82 MM
PROFONDITÀ PIALLATURA	0-1,5 MM
PROFONDITÀ SCANALATURA	0-9 MM
PESO	2,3 KG

LEVIGATRICE PALMARE ORBITALE A BATTERIA

CT23010HX

- FISSAGGIO A VELCRO
- VELOCITÀ VARIABILE
- SISTEMA DI ESTRAZIONE POLVERE
- IMPUGNATURA IN GOMMA MORBIDA

ACCESSORI INCLUSI

Carta abrasiva, Sacco raccolta polvere.

BATTERIE COMPATIBILI	2 AH, 4 AH, 5 AH, 8 AH
VELOCITÀ A VUOTO	7000-11000 MIN ⁻¹
OSCILLAZIONI A VUOTO	14000-22000 MIN ⁻¹
DIAMETRO ORBITALE	1,6 MM
DIMENSIONE PLATORELLO	100 X 150 MM
PESO	0,96 KG



20VX

NOVITÀ

LEVIGATRICE ROTOORBITALE A BATTERIA

CT23011HX

- FISSAGGIO A VELCRO
- VELOCITÀ VARIABILE
- SISTEMA DI ESTRAZIONE POLVERE
- IMPUGNATURA IN GOMMA MORBIDA

ACCESSORI INCLUSI

Carta abrasiva, Sacco raccolta polvere, Tubo rimozione polvere.

BATTERIE COMPATIBILI	2 AH, 4 AH, 5 AH, 8 AH
VELOCITÀ A VUOTO	7000-11000 MIN ⁻¹
OSCILLAZIONI A VUOTO	14000-22000 MIN ⁻¹
ECCENTRICITÀ	1,25 MM
Ø PLATORELLO	125 MM
PESO	1,04 KG



20VX

NOVITÀ

CHIODATRICE E SPILLATRICE A BATTERIA

CT61001HX

- REGOLAZIONE DELLA POTENZA DEL COLPO
- DUE IN UNO (CHIODI/ PUNTI METALLOLICI)
- LUCE LED INTEGRATA
- IMPUGNATURA IN GOMMA MORBIDA

ACCESSORI INCLUSI

Punti Metallolici 500 pz, Chiodi 500 pz, Punta di plastica, Chiave esagonale.



BATTERIE COMPATIBILI	2 AH, 4 AH, 5 AH, 8 AH
CAPACITÀ DI CARICO	100 PZ
PUNTI METALLOLICI APPLICATI:	TIPO 600, CALIBRO 18
LARGHEZZA / LUNGHEZZA DEL PUNTO METALLOLICO	5,7 MM / 15-22 MM
CHIODI APPLICATI	TIPO F, CALIBRO 18
LARGHEZZA / LUNGHEZZA DEL CHIODO	2 MM / 15, 20, 25, 30, 32 MM
PESO	2,43 KG

20VX

RIFILATORE A BATTERIA

CT26010HX

- MOTORE SENZA SPAZZOLE
- PARTENZA GRADUALE
- VELOCITÀ VARIABILE
- STABILIZZAZIONE DELLA VELOCITÀ DI ROTAZIONE
- PROTEZIONE SURRISCALDAMENTO E SOVRACCARICO
- BOCCO DELL'ALBERO
- REGOLAZIONE DELLA PROFONDITÀ

ACCESSORI INCLUSI

Guida parallela, Guida con rullo, Adattatore collegamento estrattore polvere, Chiave.



20VX

BRUSHLESS

BATTERIE COMPATIBILI	2 AH, 4 AH, 5 AH, 8 AH
VELOCITÀ A VUOTO	10000-30000 MIN ⁻¹
Ø COLLETTA INTERNO	6 / 8MM (1/4" / 3/8")
CORSA DELLA FRESA	20 MM
PESO	1,34 KG

MISCELATORE A BATTERIA CT26012HX

- MOTORE SENZA SPAZZOLE
- PORTAUTENSILI M 14
- SELETTORE DI VELOCITÀ
- REGOLAZIONE ELETTRONICA VELOCITÀ
- PROTEZIONE SURRISCALDAMENTO E SOVRACCARICO
- RICARICA RAPIDA
- IMPUGNATURA IN GOMMA MORBIDA

ACCESSORI INCLUSI

Chiavi 2 pz, Accessorio miscelatore, Barra di prolunga.



BRUSHLESS

BATTERIE COMPATIBILI	2 AH, 4 AH, 5 AH, 8 AH
VELOCITÀ A VUOTO (MARCIA I / II)	0-420 / 0-710 MIN ⁻¹
Ø MAX DEL MESCOLATORE	120 MM
PESO	3,7 KG

SOFFIATORE A BATTERIA CT29002HX

- VELOCITÀ VARIABILE
- 2 MODALITÀ (SOFFIATORE / ASPIRATORE)
- POSSIBILITÀ DI UTILIZZO STAZIONARIO
- FUNZIONE LOCK-ON
- IMPUGNATURA IN GOMMA MORBIDA

ACCESSORI INCLUSI

Beccuccio, Sacco raccolta polvere.



BATTERIE COMPATIBILI	2 AH, 4 AH, 5 AH, 8 AH
ASPIRAZIONE MASSIMA	4,5 KPA
VELOCITÀ DELL'ARIA	63,5 M/S
PESO	0,98 KG

IDROPULTRICE A BATTERIA CT63002HX

- CARICAMENTO AUTOMATICO
- GETTO REGOLABILE
- MODALITÀ ECO A BASSA PRESSIONE
- FUNZIONE LOCK-OFF
- PROTEZIONE DAL SURRISCALDAMENTO
- RICARICA RAPIDA
- IMPUGNATURA IN GOMMA MORBIDA

ACCESSORI INCLUSI

Supporto dello spruzzatore, Adattatore a sgancio rapido (con valvola), Tubo, Ugello per spruzzare detergente.



BATTERIE COMPATIBILI	2 AH, 4 AH, 5 AH, 8 AH
PRESSIONE MAX. DI ALIMENTAZIONE	0,5 MPA
PORTATA MINIMA	<170 L/H
PRESSIONE NOMINALE	1,9 / 2,4 MPA
FLUSSO	160 / 170 L/H
PESO	1,65 KG

20VX

TERMOSOFFIATORE A BATTERIA CT60001HX

- GANCIO PIEGHEVOLE
- MECCANISMO DI SGANCIAMENTO ANTI-USTIONE
- LUCE LED INTEGRATA
- FUNZIONE LOCK-OFF
- IMPUGNATURA IN GOMMA MORBIDA

ACCESSORI INCLUSI

Ugello piatto, Ugello riflettore, Ugello a punta.



BATTERIE COMPATIBILI	2 AH, 4 AH, 5 AH, 8 AH
TEMPERATURA MASSIMA	550 C°
FLUSSO MASSIMO	220 L/M
PESO	0,8 KG

20VX

ASPIRAPOLVERE A BATTERIA CT63001HX

- ASPIRAZIONE A SECCO
- CAPACITÀ DI 500 ML
- IMPUGNATURA IN GOMMA MORBIDA

ACCESSORI INCLUSI

Testina rettangolare, Testina a spazzola, Testina a punta, Tubo di prolunga, Supporto universale.



BATTERIE COMPATIBILI	2 AH, 4 AH, 5 AH, 8 AH
ASPIRAZIONE MASSIMA	3,8 KPA
CAPACITÀ SERBATOIO	500 ML
PESO	0,86 KG

20VX

IRRORATORE A BATTERIA CT29003HX

- UGELLO REGOLABILE
- IMPUGNATURA IN GOMMA MORBIDA

ACCESSORI INCLUSI

Tubo, Atomizzatore, Cintura di trasporto.



BATTERIE COMPATIBILI	2 AH, 4 AH, 5 AH, 8 AH
FLUSSO	500 ML/MIN
PRESSIONE MAX. DI SPRUZZO	2 BAR
Ø UGELLO	1,7 MM
CAPACITÀ SERBATOIO	7,5 L
PESO	2,15 KG

TORCIA A BATTERIA CT26008HX

- TESTINA AD ANGOLAZIONE REGOLABILE
- IMPUGNATURA IN GOMMA MORBIDA
- GANCIO DA CINTURA

ACCESSORI INCLUSI
Clip per cintura.



BATTERIE COMPATIBILI	2 AH, 4 AH, 5 AH, 8 AH
POTENZA DEL LED	3 W
FLUSSO LUMINOSO	180-250 LM
MASSIMO ANGOLO DI INCLINAZIONE TESTINA OSCILLANTE	270°
DURATA APPROSSIMATIVA DELL'ILLUMINAZIONE:	
- BATTERIA 2AH / 4AH	~12 H / ~24 H
PESO	0,42 KG

20VX

TORCIA A BATTERIA CT26018HX

- TESTINA AD ANGOLAZIONE REGOLABILE
- LUCE A TRE MODALITÀ



20VX

POTENZA DEL LED	20 W
FLUSSO LUMINOSO	1000 / 2000 LM
MASSIMO ANGOLO DI INCLINAZIONE DELLA TESTINA OSCILLANTE	360°
TEMPERATURA COLORE	5700+200 K
DURATA APPROSSIMATIVA DELL'ILLUMINAZIONE:	
- ENTRO 1000 LM (BATTERIA 2AH / 4AH)	~170 / 340 MIN
- ENTRO 2000 LM (BATTERIA 2AH / 4AH)	~85 / 170 MIN
PESO	1,03 KG



CESOIE A BATTERIA CT29001HX

- MOTORE SENZA SPAZZOLE
- 3 MODALITÀ D'USO
- BLOCCO DI SICUREZZA
- PROTEZIONE DAL SOVRACCARICO
- IMPUGNATURA IN GOMMA MORBIDA

ACCESSORI INCLUSI
Chiave esagonale, Chiave a bussola,
Barra abrasiva, Collarino di protezione.



20VX

BRUSHLESS

BATTERIE COMPATIBILI	2 AH, 4 AH, 5 AH, 8 AH
FORZA DI TAGLIO MASSIMA	2600 N
Ø MASSIMO DEI RAMI TAGLIATI	30 MM
PESO	0,82 KG

CESOIE A BATTERIA CT29001HX-2 TB

- MOTORE SENZA SPAZZOLE
- 3 MODALITÀ D'USO
- BLOCCO DI SICUREZZA
- PROTEZIONE DAL SOVRACCARICO
- IMPUGNATURA IN GOMMA MORBIDA

ACCESSORI INCLUSI
Batterie 2pz, Chiave esagonale,
Chiave a bussola, Barra abrasiva,
Collarino di protezione,
Caricabatterie.



20VX

BRUSHLESS

CAPACITÀ DELLA BATTERIA	2 AH
FORZA DI TAGLIO MASSIMA	2600 N
Ø MASSIMO DEI RAMI TAGLIATI	30 MM
PESO	1,19 KG

KIT RICAMBIO GSP-B29001

- COMPATIBILITÀ:
• CT29001HX



LAMA DI RICAMBIO	1 PZ
CHIAVE A BRUGOLA	1 PZ
CHIAVE A BUSSOLA	1 PZ
DISPENSER OLIO	1 PZ
PIETRA AFFILALAME	1 PZ

ELETTOSEGA A BATTERIA CT29006HX

MOTORE SENZA SPAZZOLE
CATENA OREGON
LUBRIFICAZIONE AUTOMATICA
IMPUGNATURA IN GOMMA MORBIDA

ACCESSORI INCLUSI
Protezione della lama,
Chiave multiuso.



BRUSHLESS

BATTERIE COMPATIBILI	2 AH, 4 AH, 5 AH, 8 AH
VELOCITÀ NOMINALE	4200 MIN ⁻¹
VELOCITÀ DELLA CATENA	7,9 M/S
CAPACITÀ SERBATOIO OLIO (PER LUBRIFICAZIONE CATENA)	115 ML
LUNGHEZZA BARRA	254 MM
PARAMETRI CATENA (PASSO / CALIBRO)	3/8" / 1/4"
PESO NETTO (ESCLUSA ATTREZZATURA DI TAGLIO)	2,8 KG

20V MAX

TAGLIASIEPI A BATTERIA CT29015HX

• ANTI-VIBRATIONS HANDLE
• FUNZIONE LOCK-OFF
• IMPUGNATURA IN GOMMA MORBIDA

ACCESSORI INCLUSI
Copertura di protezione della lama.



BATTERIE COMPATIBILI	2 AH, 4 AH, 5 AH, 8 AH
REGIME MINIMO	3000±200 MIN ⁻¹
NUMERO DI CORSE A VUOTO	1200 MIN ⁻¹
LUNGHEZZA DELLA LAMA (COMPLETA)	560 MM
LUNGHEZZA DELLA LAMA (IN FUNZIONE)	510 MM
Ø MASSIMO DEI RAMI TAGLIATI	14 MM
PESO	1,98 KG

SOFFIATORE A BATTERIA CT29013HX

• REGOLAZIONE ELETTRONICA VELOCITÀ



BATTERIE COMPATIBILI	2 AH, 4 AH, 5 AH, 8 AH
VELOCITÀ A VUOTO	0-15000 MIN ⁻¹
PORTATA FLUSSO D'ARIA	460 M ³ /H
VELOCITÀ DELL'ARIA	140 KM/H
PESO	1,37 KG

20V MAX

TAGLIABORDI A BATTERIA CT29012HX

• TESTA INCLINABILE
• RUOTA GUIDA
• BARRA REGOLABILE
• IMPUGNATURA IN GOMMA MORBIDA



BATTERIE COMPATIBILI	2 AH, 4 AH, 5 AH, 8 AH
VELOCITÀ A VUOTO	7500 MIN ⁻¹
LARGHEZZA DELL'AREA DI TAGLIO (TAGLIO CON FILO)	254 / 305 MM
DIAMETRO FILO FALCIANTE	1,6 MM
PESO	1,9 KG

BOBINE
CAG-HTX3
3 pz



COMPATIBILITÀ	CT29012HX
DIAMETRO FILO	1,6 MM
LUNGHEZZA FILO	4 M

RASAERBA A BATTERIA CT29018HX

• MOTORE SENZA SPAZZOLE
• CINQUE ALTEZZE DI TAGLIO
• INTERRUOTORE DI SICUREZZA
• IMPUGNATURA IN GOMMA MORBIDA



*batterie e caricabatterie non inclusi



Alloggiamento batterie
per 2 batterie da 20 V Max.
(2, 4, 5, 8 Ah)

BRUSHLESS





BATTERIE COMPATIBILI	2 AH, 4 AH, 5 AH, 8 AH
VELOCITÀ NOMINALE	2800 / 3400 MIN ⁻¹
LARGHEZZA DI TAGLIO	380 MM
ALTEZZE DI TAGLIO	25 / 39 / 53 / 67 / 80 MM
CAPACITÀ DEL SACCO DI RACCOLTA ERBA	40 L
PESO	14,67 KG



20V MAX

TEMPI DI RICARICA



		CAC202001X 20 V Max - 2 A	CAC204001X 20 V Max - 4 A	CAC204003X 20 V Max - 4 A	CAC209001X 20 V Max - 9 A
	CAB202013XE 20 V Max - 2 Ah	60 MIN	35 MIN	1 BAT: 35 MIN 2 BAT: 75 MIN	35 MIN
	CAB204014XE 20 V Max - 4 Ah	120 MIN	60 MIN	1 BAT: 60 MIN 2 BAT: 135 MIN	45 MIN
	CAB204015XE 20 V Max - 4 Ah	120 MIN	60 MIN	1 BAT: 60 MIN 2 BAT: 135 MIN	45 MIN
	CAB205014XE 20 V Max - 5 Ah	150 MIN	75 MIN	1 BAT: 75 MIN 2 BAT: 160 MIN	55 MIN
	CAB208016XE CB 20 V Max - 8 Ah	240 MIN	120 MIN	1 BAT: 120 MIN 2 BAT: 250 MIN	50 MIN

BATTERIA

CAB202013XE

CARICABATTERIE COMPATIBILI:

- CAC202001X
- CAC204001X
- CAC204003X
- CAC209001X



2
Ah

CAPACITÀ DELLA BATTERIA	2 AH
TEMPO DI RICARICA DELLA BATTERIA (CAC209001X)	35 MIN
TEMPO DI RICARICA DELLA BATTERIA (CAC204003X)	1 BAT: 35 / 2 BAT: 70 MIN
TEMPO DI RICARICA DELLA BATTERIA (CAC204001X)	35 MIN
TEMPO DI RICARICA DELLA BATTERIA (CAC202001X)	60 MIN
PESO	0,37 KG



BATTERIA

CAB204014XE

CARICABATTERIE COMPATIBILI:

- CAC202001X
- CAC204001X
- CAC204003X
- CAC209001X



4
Ah

CAPACITÀ DELLA BATTERIA	4 AH
TEMPO DI RICARICA DELLA BATTERIA (CAC209001X)	45 MIN
TEMPO DI RICARICA DELLA BATTERIA (CAC204003X)	1 BAT: 60 / 2 BAT: 135 MIN
TEMPO DI RICARICA DELLA BATTERIA (CAC204001X)	60 MIN
TEMPO DI RICARICA DELLA BATTERIA (CAC202001X)	120 MIN
PESO	0,68 KG



BATTERIA

CAB204015XE

CARICABATTERIE COMPATIBILI:

- CAC202001X
- CAC204001X
- CAC204003X
- CAC209001X



4
Ah

CAPACITÀ DELLA BATTERIA	4 AH
TEMPO DI RICARICA DELLA BATTERIA (CAC209001X)	45 MIN
TEMPO DI RICARICA DELLA BATTERIA (CAC204003X)	1 BAT: 60 / 2 BAT: 135 MIN
TEMPO DI RICARICA DELLA BATTERIA (CAC204001X)	60 MIN
TEMPO DI RICARICA DELLA BATTERIA (CAC202001X)	120 MIN
PESO	0,56 KG



BATTERIA

CAB205014XE

CARICABATTERIE COMPATIBILI:

- CAC202001X
- CAC204001X
- CAC204003X
- CAC209001X



5
Ah

CAPACITÀ DELLA BATTERIA	5 AH
TEMPO DI RICARICA DELLA BATTERIA (CAC209001X)	55 MIN
TEMPO DI RICARICA DELLA BATTERIA (CAC204003X)	1 BAT: 75 / 2 BAT: 160 MIN
TEMPO DI RICARICA DELLA BATTERIA (CAC204001X)	75 MIN
TEMPO DI RICARICA DELLA BATTERIA (CAC202001X)	150 MIN
PESO	0,69 KG



BATTERIA CAB208016XE CB

CARICABATTERIE COMPATIBILI:

- CAC202001X
- CAC204001X
- CAC204003X
- CAC209001X

8
Ah



CAPACITÀ DELLA BATTERIA	8 AH
TEMPO DI RICARICA DELLA BATTERIA (CAC209001X)	50 MIN
TEMPO DI RICARICA DELLA BATTERIA (CAC204003X)	1 BAT: 120 / 2 BAT: 250 MIN
TEMPO DI RICARICA DELLA BATTERIA (CAC204001X)	120 MIN
TEMPO DI RICARICA DELLA BATTERIA (CAC202001X)	240 MIN
PESO	1 KG

20VX

CARICABATTERIE CAC202001X

BATTERIE COMPATIBILI:

- CAB202013XE
- CAB204014XE
- CAB204015XE
- CAB205014XE
- CAB208016XE



POTENZA NOMINALE	55 W
TENSIONE NOMINALE IN USCITA	18 - 20 V MAX.
AMPERAGGIO A 220-230 V	2 A
TABELLA COMPARATIVA TEMPI DI RICARICA	VEDI PAGINA 22
PESO	0,39 KG
CAB202013XE (2 AH) TEMPO DI RICARICA	60 MIN
CAB204014XE (4 AH) TEMPO DI RICARICA	120 MIN
CAB204015XE (4 AH) TEMPO DI RICARICA	120 MIN
CAB205014XE (5 AH) TEMPO DI RICARICA	150 MIN
CAB208016XE (8 AH) TEMPO DI RICARICA	240 MIN

20VX

CARICABATTERIE CAC204001X

BATTERIE COMPATIBILI:

- CAB202013XE
- CAB204014XE
- CAB204015XE
- CAB205014XE
- CAB208016XE



POTENZA NOMINALE	100 W
TENSIONE NOMINALE IN USCITA	18 - 20 V MAX.
AMPERAGGIO A 220-230 V	4 A
TABELLA COMPARATIVA TEMPI DI RICARICA	VEDI PAGINA 22
PESO	0,5 KG
CAB202013XE (2 AH) TEMPO DI RICARICA	35 MIN
CAB204014XE (4 AH) TEMPO DI RICARICA	60 MIN
CAB204015XE (4 AH) TEMPO DI RICARICA	60 MIN
CAB205014XE (5 AH) TEMPO DI RICARICA	75 MIN
CAB208016XE (8 AH) TEMPO DI RICARICA	120 MIN

20VX

CARICABATTERIE CAC204003X

BATTERIE COMPATIBILI:

- CAB202013XE
- CAB204014XE
- CAB204015XE
- CAB205014XE
- CAB208016XE



POTENZA NOMINALE	105 W
TENSIONE NOMINALE IN USCITA	18 - 20 V MAX.
AMPERAGGIO A 220-230 V	4 A
TABELLA COMPARATIVA TEMPI DI RICARICA	VEDI PAGINA 22
PESO	0,67 KG
CAB202013XE (2 AH) TEMPO DI RICARICA	1 BAT: 35 MIN 2 BAT: 75 MIN
CAB204014XE (4 AH) TEMPO DI RICARICA	1 BAT: 60 MIN 2 BAT: 135 MIN
CAB204015XE (4 AH) TEMPO DI RICARICA	11 BAT: 60 MIN 2 BAT: 135 MIN
CAB205014XE (5 AH) TEMPO DI RICARICA	1 BAT: 75 MIN 2 BAT: 160 MIN
CAB208016XE (8 AH) TEMPO DI RICARICA	1 BAT: 120 MIN 2 BAT: 250 MIN

20VX

CARICABATTERIE CAC209001X

BATTERIE COMPATIBILI:

- CAB202013XE
- CAB204014XE
- CAB204015XE
- CAB205014XE
- CAB208016XE



POTENZA NOMINALE	250 W
TENSIONE NOMINALE IN USCITA	18 - 20 V MAX.
AMPERAGGIO A 220-230 V	9 A
TABELLA COMPARATIVA TEMPI DI RICARICA	VEDI PAGINA 22
PESO	0,93 KG
CAB202013XE (2 AH) TEMPO DI RICARICA	35 MIN
CAB204014XE (4 AH) TEMPO DI RICARICA	45 MIN
CAB204015XE (4 AH) TEMPO DI RICARICA	45 MIN
CAB205014XE (5 AH) TEMPO DI RICARICA	55 MIN
CAB208016XE (8 AH) TEMPO DI RICARICA	50 MIN

20VX

CARICATORE USB CAU02X

BATTERIE COMPATIBILI:

- CAB202013XE
- CAB204014XE
- CAB204015XE
- CAB205014XE
- CAB208016XE



TENSIONE NOMINALE IN USCITA USB1 (TIPO A)	5 V (1 A)
TENSIONE NOMINALE IN USCITA USB2 (TIPO A)	5 V (1 A)
TIPO DI BATTERIA	LITHIUM-ION
PESO	0,85 KG

20VX

SISTEMA DI VALIGETTE IMPILABILI

PER TRASPORTARE
ED ORGANIZZARE
I TUOI UTENSILI

SISTEMA DI VALIGETTE IMPILABILI IN
POLIPROPILENE. 3 DIVERSE DIMENSIONI.
COMODO CARRELLO VALIGETTA CON RUOTE.
COMPLETA L'ASSORTIMENTO UNA BASE CON
ROTELLE CON CARICO MASSIMO DA 100 KG.



CARRELLO-VALIGETTA IMPILABILE CTQ-VRT

28 litri
NOVITÀ

- IMPILABILE
- MATERIALE PP
- MANICO TELESCOPICO IN ALLUMINIO
- 2 RUOTE RIVESTITE IN GOMMA
- PROTEZIONE IP54
- CONNETTORI LATERALI IN POLIAMMIDE



MANICO REGOLABILE



FERMI DI CHIUSURA



BLOCCHI DI SICUREZZA



LUNGHEZZA INT. / EST.	30,8 / 45 CM
PROFONDITÀ INT. / EST.	21 / 39 CM
ALTEZZA INT. / EST.	29,6 / 69 CM
PESO	4,9 KG

VALIGETTA IMPILABILE CTQ-VM

- IMPILABILE
- MATERIALE PP
- MANIGLIA FRONTALE E COPERCHIO ERGONOMICI
- PROTEZIONE IP54
- CONNETTORI LATERALI IN POLIAMMIDE



LUNGHEZZA INT. / EST.	36 / 45 CM
PROFONDITÀ INT. / EST.	24,5 / 33 CM
ALTEZZA INT. / EST.	12 / 17 CM
PESO	2,25 KG

12 litri
NOVITÀ

VALIGETTA IMPILABILE CTQ-VL

- IMPILABILE
- MATERIALE PP
- MANIGLIA FRONTALE E COPERCHIO ERGONOMICI
- PROTEZIONE IP54
- CONNETTORI LATERALI IN POLIAMMIDE



LUNGHEZZA INT. / EST.	36 / 45 CM
PROFONDITÀ INT. / EST.	24,5 / 33 CM
ALTEZZA INT. / EST.	19 / 24 CM
PESO	2,65 KG

19 litri
NOVITÀ



CARRELLO CON RUOTE CTQ-PR

- MATERIALE PP
- RUOTE GIREVOLI A 360°
- 2 BLOCCHI RUOTA
- ATTACCHI IN ALLUMINIO
- PROTEZIONE IP54



CARICO MASSIMO	100 KG
LUNGHEZZA	50,6 CM
PROFONDITÀ	32,5 CM
ALTEZZA	14 CM
PESO	2,85 KG

fino a 100 kg
NOVITÀ

BORSA CP-TBT-B-18

- APERTURA CON ZIP
- FONDO IN PLASTICA RIGIDO

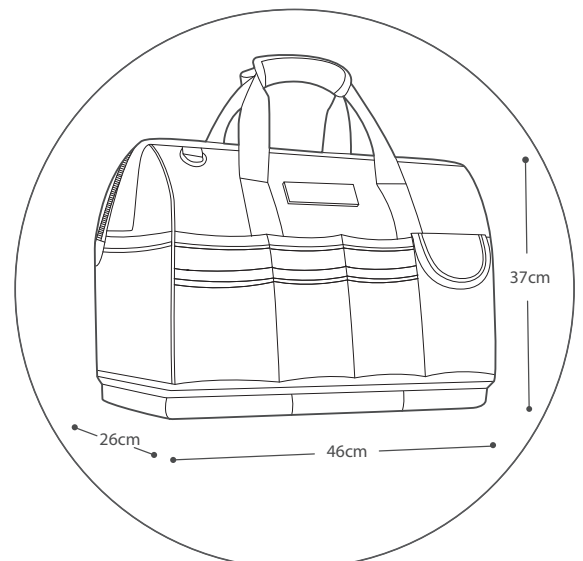

CHIAVE AD IMPULSI CT12018

- PORTAUTENSILI QUADRO DA 1/2"
- INVERSIONE DELLA ROTAZIONE
- IMPUGNATURA IN GOMMA MORBIDA



900 W

AMPERAGGIO A 220-230 V	4,3 A
VELOCITÀ A VUOTO	2100 MIN ⁻¹
FREQUENZA DI PERCUSSIONE	2700 MIN ⁻¹
COPIA MASSIMA	320 NM
PORTAUTENSILI	1/2" QUADRO
DIAMETRO MIN / MAX VITE E DADO	M8-M24
PESO	3,5 KG



TRAPANO CT10151

- MANDRINO SENZA CHIAVE
- SELETTORE DI VELOCITÀ
- REGOLAZIONE ELETTRONICA VELOCITÀ
- COPPIA VARIABILE
- 2 MODALITÀ (AVVITAMENTO / FORATURA)
- INVERSIONE DELLA ROTAZIONE
- FUNZIONE LOCK-ON
- LUCE LED INTEGRATA
- IMPUGNATURA IN GOMMA MORBIDA



230 W

AMPERAGGIO A 220-230 V	1 A
VELOCITÀ A VUOTO (MARCIA I / II)	0-450 / 0-1600 MIN ⁻¹
INTERVALLO DI REGOLAZIONE COPPIA	0,7-30 NM
SERRAGGIO DEL MANDRINO	0,8-10 MM
CAPACITÀ DI FORATURA NEL FERRO	8 / 8 MM
CAPACITÀ DI FORATURA NEL LEGNO	25 / 25 MM
PESO	1 KG

TRAPANO CT10113

- BLOCCO AUTOMATICO DELL'ALBERO
- MANDRINO SENZA CHIAVE
- SELETTORE DI VELOCITÀ
- REGOLAZIONE ELETTRONICA DELLA VELOCITÀ
- COPPIA VARIABILE
- 2 MODALITÀ (AVVITAMENTO / FORATURA)
- INVERSIONE DELLA ROTAZIONE
- LUCE LED INTEGRATA



280 W

AMPERAGGIO A 220-230 V	1,2 A
VELOCITÀ A VUOTO (MARCIA I / II)	0-350 / 0-1400 MIN ⁻¹
INTERVALLO DI REGOLAZIONE COPPIA	0,8-22 NM
SERRAGGIO DEL MANDRINO	0,8-10 MM
CAPACITÀ DI FORATURA NEL FERRO	10 / 10 MM
CAPACITÀ DI FORATURA NEL LEGNO	16 / 20 MM
PESO	1,36 KG

TRAPANO CT10126C

- MANDRINO SENZA CHIAVE
- VELOCITÀ VARIABILE
- REGOLAZIONE ELETTRONICA VELOCITÀ
- INVERSIONE DELLA ROTAZIONE
- FUNZIONE LOCK-ON
- CLIP PER CINTURA



400 W

AMPERAGGIO A 220-230 V	1,85 A
VELOCITÀ A VUOTO	0-3000 MIN ⁻¹
SERRAGGIO DEL MANDRINO	0,8-10 MM
CAPACITÀ DI FORATURA NEL FERRO	10 MM
CAPACITÀ DI FORATURA NEL LEGNO	20 MM
PESO	1,4 KG

TRAPANO CON PERCUSSIONE CT10152F

- MANDRINO SENZA CHIAVE
- SELETTORE DI VELOCITÀ
- REGOLAZIONE ELETTRONICA VELOCITÀ
- COPPIA VARIABILE
- 3 MODALITÀ (FORATURA / ROTOPERCUSSIONE / PERCUSSIONE)
- INVERSIONE DELLA ROTAZIONE
- LUCE LED INTEGRATA
- IMPUGNATURA IN GOMMA MORBIDA

ACCESSORI INCLUSI
Impugnatura aggiuntiva.



AMPERAGGIO A 220-230 V	1.8 A
VELOCITÀ A VUOTO (MARCIA I / II)	0-480 / 0-1800 MIN ⁻¹
FREQUENZA DI PERCUSSIONE (MARCIA I / II)	0-7200 / 0-27000 MIN ⁻¹
SERRAGGIO DEL MANDRINO	2-13 MM
CAPACITÀ DI FORATURA NEL FERRO	13 / 13 MM
CAPACITÀ DI FORATURA NEL LEGNO	35 / 35 MM
PESO	1,66 KG

TRAPANO CON PERCUSSIONE CT10128C

- MANDRINO SENZA CHIAVE CON BLOCCO
- VELOCITÀ VARIABILE
- REGOLAZIONE ELETTRONICA VELOCITÀ
- 2 MODALITÀ (FORATURA / PERCUSSIONE)
- INVERSIONE DELLA ROTAZIONE
- FUNZIONE LOCK-ON
- IMPUGNATURA IN GOMMA MORBIDA



AMPERAGGIO A 220-230 V	2.8 A
VELOCITÀ A VUOTO	0-2800 MIN ⁻¹
FREQUENZA DI PERCUSSIONE	0-44800 MIN ⁻¹
SERRAGGIO DEL MANDRINO	2-13 MM
CAPACITÀ DI FORATURA NEL CALCESTRUZZO	13 MM
CAPACITÀ DI FORATURA NEL FERRO	13 MM
CAPACITÀ DI FORATURA NEL LEGNO	20 MM
PESO	1,7 KG

TRAPANO CON PERCUSSIONE IN VALIGETTA CON 98 ACCESSORI CK10-XA98C

- MANDRINO AUTOSERRANTE
- VELOCITÀ VARIABILE
- REGOLAZIONE ELETTRONICA DELLA VELOCITÀ
- 2 MODALITÀ (ROTOPERCUSSIONE / PERCUSSIONE)
- INVERSIONE DELLA ROTAZIONE
- FUNZIONE LOCK-ON
- IMPUGNATURA IN GOMMA MORBIDA

Portainseri magnetico
60 mm

Adattatore per bussole
25 mm

10 pz inserti (25 mm)

- ⊖ 2 pz: SL4 | SL6
- ⊕ 2 pz: PH1 | PH2
- ⊛ 2 pz: PZ1 | PZ2
- ⊙ 2 pz: H4 | H5
- ⊛ 2 pz: T20 | T25

Viti e tasselli

- 30 pz screws:
ST3.5 (x10), ST4 (x10),
ST5 (x10)
- 30 pz plugs:
6 (x10), 8 (x10),
10 (x10)

Impugnatura supplementare

Pinza universale
150 mm

Chiave regolabile a rullino
150 mm

6 pz chiavi a bussola 1/4"
⊙ 5 | 6 | 8 | 9 | 10 | 11 mm

Limitatore di profondità

Livella torpedo

230 mm

Giravite

SL5x100 mm

Giravite

PH1x100 mm

12 pz punte

- Metallo:
2 | 3 | 4 | 5 | 6 mm
- Muratura:
6 | 8 | 10 mm
- Legno:
4 | 5 | 6 | 8 mm

Trapano con percussione
CT10128C

Martello da carpentiere
250 g

Metro a nastro

3 m x 16 mm

AMPERAGGIO A 220-230 V	2.8 A
VELOCITÀ A VUOTO	0-2800 MIN ⁻¹
FREQUENZA DI PERCUSSIONE	0-44800 MIN ⁻¹
SERRAGGIO DEL MANDRINO	2-13 MM

CAPACITÀ DI FORATURA NEL CALCESTRUZZO	13 MM
CAPACITÀ DI FORATURA NEL FERRO	13 MM
CAPACITÀ DI FORATURA NEL LEGNO	20 MM
PESO	1,7 KG

TRAPANO CON PERCUSSIONE

CT10130C

- MANDRINO IN METALLO SENZA CHIAVE
- VELOCITÀ VARIABILE
- REGOLAZIONE ELETTRONICA VELOCITÀ
- 2 MODALITÀ (FORATURA / PERCUSSIONE)
- INVERSIONE DELLA ROTAZIONE
- FUNZIONE LOCK-ON
- IMPUGNATURA IN GOMMA MORBIDA

ACCESSORI INCLUSI

Limitatore di profondità, Impugnatura aggiuntiva.

AMPERAGGIO A 220-230 V	3,9 A
VELOCITÀ A VUOTO	0-2800 MIN ⁻¹
FREQUENZA DI PERCUSSIONE	0-44800 MIN ⁻¹
SERRAGGIO DEL MANDRINO	2-13 MM
CAPACITÀ DI FORATURA NEL CALCESTRUZZO	16 MM
CAPACITÀ DI FORATURA NEL FERRO	13 MM
CAPACITÀ DI FORATURA NEL LEGNO	30 MM
PESO	2,2 KG



810 W

TRAPANO CON PERCUSSIONE

CT10032

- MANDRINO CON CHIAVETTA
- VELOCITÀ VARIABILE
- SELETORE DI VELOCITÀ
- REGOLAZIONE ELETTRONICA VELOCITÀ
- 2 MODALITÀ (FORATURA / PERCUSSIONE)
- INVERSIONE DELLA ROTAZIONE
- FUNZIONE LOCK-ON
- IMPUGNATURA IN GOMMA MORBIDA

ACCESSORI INCLUSI

Limitatore di profondità, Impugnatura aggiuntiva, Chiave per mandrino.

AMPERAGGIO A 220-230 V	4,9 A
VELOCITÀ A VUOTO (MARCIA I / II)	0-900 / 0-2500 MIN ⁻¹
FREQUENZA DI PERCUSSIONE (MARCIA I / II)	0-14400 / 0-40000 MIN ⁻¹
SERRAGGIO DEL MANDRINO	3-16 MM
CAPACITÀ DI FORATURA NEL CALCESTRUZZO	20/16 MM
CAPACITÀ DI FORATURA NEL FERRO	13/13 MM
CAPACITÀ DI FORATURA NEL LEGNO	40/30 MM
PESO	3,4 KG



1050 W



TRAPANO A BASSA VELOCITÀ

CT10148

- MANDRINO CON CHIAVETTA
- VELOCITÀ VARIABILE
- REGOLAZIONE ELETTRONICA VELOCITÀ
- 2 MODALITÀ (MISCELAZIONE / FORATURA)
- INVERSIONE DELLA ROTAZIONE
- FUNZIONE LOCK-ON

ACCESSORI INCLUSI

Limitatore di profondità, Impugnatura aggiuntiva, Chiave per mandrino.

AMPERAGGIO A 220-230 V	5,45 A
VELOCITÀ A VUOTO	0-1000 MIN ⁻¹
SERRAGGIO DEL MANDRINO	3-16 MM
CAPACITÀ DI FORATURA NEL FERRO	16 MM
CAPACITÀ DI FORATURA NEL LEGNO	40 MM
Ø MAX DEL MESCOLATORE	130 MM
PESO	3,2 KG



1200 W

MISCELATORE CT10049

1100 W

- PORTAUTENSILI M 14
- PARTENZA GRADUALE
- VELOCITÀ VARIABILE
- SELETTORE DI VELOCITÀ
- FUNZIONE LOCK-ON
- IMPUGNATURA IN GOMMA MORBIDA

ACCESSORI INCLUSI

Accessorio miscelatore, Barra di prolunga, Chiave.



AMPERAGGIO A 220-230 V	4,8 A
VELOCITÀ A VUOTO (MARCIA I / II)	130-450 / 245-850 MIN ⁻¹
PORTAUTENSILI	M 14
Ø MAX DEL MESCOLATORE	120 MM
PESO	4,1 KG

FRUSTA PER MISCELATORE CAT1206M14

Ø 120 mm

- DOPPIA SPIRALE RINFORZATA
- SCOMPONIBILE

COMPATIBILE CON:

CT260 12HX
CT10049
CT10182

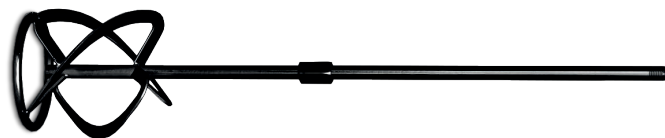

ATTACCO	M 14
Ø MAX DEL MESCOLATORE	120 MM

MISCELATORE CT10182

1600 W

- PORTAUTENSILI M 14
- PARTENZA GRADUALE
- VELOCITÀ VARIABILE
- SELETTORE DI VELOCITÀ
- FUNZIONE LOCK-ON
- IMPUGNATURA IN GOMMA MORBIDA

ACCESSORI INCLUSI

Accessorio miscelatore, Barra di prolunga, Chiave.



AMPERAGE AT VOLTAGE 220-240 V	6,9 A
VELOCITÀ A VUOTO (MARCIA I / II)	180-480 / 300-750 MIN ⁻¹
PORTAUTENSILI	M 14

Ø MAX DEL MESCOLATORE	160 MM
PESO	4,9 KG

TASSELLATORE CT18180 BMC

650 W

- MANDRINO SDS-PLUS
- REGOLAZIONE ELETTRONICA VELOCITÀ
- 3 MODALITÀ (FORATURA / ROTOPERCUSSIONE / PERCUSSIONE)
- INVERSIONE DELLA ROTAZIONE
- MODALITÀ VARIO-LOCK
- FRIZIONE DI SICUREZZA
- FUNZIONE LOCK-ON
- IMPUGNATURA IN GOMMA MORBIDA

ACCESSORI INCLUSI

Limitatore di profondità, Impugnatura aggiuntiva, Punta 3 pz, Mandrino corona dentata (con pignone SDS PLUS), Chiave per mandrino, Raccoltipolvere.



AMPERAGGIO A 220-230 V	2,7 A
VELOCITÀ A VUOTO	0-1400 MIN ⁻¹
FREQUENZA DI PERCUSSIONE	0-4400 MIN ⁻¹
ENERGIA DEL COLPO	1,7 J
CAPACITÀ DI FORATURA NEL CALCESTRUZZO	20 MM
CAPACITÀ DI FORATURA NEL FERRO	13 MM
CAPACITÀ DI FORATURA NEL LEGNO	40 MM
PESO	2,3 KG

TASSELLATORE CT18108 BMC

800 W

- MANDRINO SDS-PLUS
- EXTRA MANDRINO CON CHIAVETTA WITH SDS PLUS ADATTATORE
- REGOLAZIONE ELETTRONICA VELOCITÀ
- 3 MODALITÀ (FORATURA / ROTOPERCUSSIONE / PERCUSSIONE)
- MODALITÀ VARIO-LOCK
- INVERSIONE DELLA ROTAZIONE
- FRIZIONE DI SICUREZZA
- FUNZIONE LOCK-ON
- IMPUGNATURA IN GOMMA MORBIDA

ACCESSORI INCLUSI

Limitatore di profondità, Impugnatura aggiuntiva, Punta 3 pz, Scalpello a punta, Scalpello piatto, Mandrino con chiave (con pignone SDS PLUS), Chiave per mandrino.



AMPERAGGIO A 220-230 V	3,8 A
VELOCITÀ A VUOTO	0-1200 MIN ⁻¹
FREQUENZA DI PERCUSSIONE	0-5300 MIN ⁻¹
ENERGIA DEL COLPO	3,4 J
CAPACITÀ DI FORATURA NEL CALCESTRUZZO	26 MM
CAPACITÀ DI FORATURA NEL FERRO	13 MM
CAPACITÀ DI FORATURA NEL LEGNO	40 MM
PESO	2,8 KG



MARTELLO PERFORATORE CT18116 BMC

1050 W

- MANDRINO SDS-PLUS
- SISTEMA ANTI-VIBRAZIONI
- FRIZIONE DI SICUREZZA
- IMPUGNATURA IN GOMMA MORBIDA
- 3 MODALITÀ (FORATURA / ROTOPERCUSSIONE / PERCUSSIONE)

ACCESSORI INCLUSI

Limitatore di profondità, Impugnatura aggiuntiva, Punta 3 pz, Scalpello a punta, Scalpello piatto, Raccoltipolvere, Contenitore con lubrificante, Chiave per flangia.



AMPERAGGIO A 220-230 V	4,9 A
VELOCITÀ A VUOTO	750 MIN ⁻¹
FREQUENZA DI PERCUSSIONE	2800 MIN ⁻¹
ENERGIA DEL COLPO	4,8 J
CAPACITÀ DI FORATURA NEL CALCESTRUZZO	32 MM
CAPACITÀ DI FORATURA NEL FERRO	13 MM
CAPACITÀ DI FORATURA NEL LEGNO	40 MM
PESO	5 KG

MARTELLO PERFORATORE CT18118V BMC

1250 W

- MANDRINO SDS-MAX
- VELOCITÀ VARIABILE
- 2 MODALITÀ (ROTOPERCUSSIONE / PERCUSSIONE)
- MODALITÀ VARIO-LOCK
- SISTEMA ANTI-VIBRAZIONI
- FRIZIONE DI SICUREZZA
- IMPUGNATURA IN GOMMA MORBIDA

ACCESSORI INCLUSI

Limitatore di profondità, Impugnatura aggiuntiva, Punta 3 pz, Scalpello a punta, Scalpello piatto, Raccoltipolvere, Contenitore con lubrificante.



AMPERAGGIO A 220-230 V	5,6 A
VELOCITÀ A VUOTO	0-410 MIN ⁻¹
FREQUENZA DI PERCUSSIONE	0-3000 MIN ⁻¹
ENERGIA DEL COLPO	0-10 J
CAPACITÀ DI FORATURA NEL CALCESTRUZZO	40 MM
PESO	7 KG

MARTELLLO PERFORATORE CT18216V BMC

1500 W

- MOTORE SENZA SPAZZOLE
- MANDRINO SDS-MAX
- VELOCITÀ VARIABILE
- 2 MODALITÀ (ROTOPERCUSSIONE / PERCUSSIONE)
- MODALITÀ VARIO-LOCK
- SISTEMA ANTI-VIBRAZIONI
- FRIZIONE DI SICUREZZA
- IMPUGNATURA IN GOMMA MORBIDA

ACCESSORI INCLUSI

Contenitore con lubrificante,
Impugnatura aggiuntiva.



BRUSHLESS

AMPERAGGIO A 220-230 V	7.2 A
VELOCITÀ A VUOTO	170-330 MIN ⁻¹
FREQUENZA DI PERCUSSIONE	1500-3000 MIN ⁻¹
ENERGIA DEL COLPO	15 J
TIPO DI MANDRINO	SDS-MAX
CAPACITÀ DI FORATURA NEL CALCESTRUZZO	48 MM
PESO	9 KG

Velocità di foratura

Test effettuato su calcestruzzo standard C35

CROWN mod. CT18216V

modello simile concorrenza

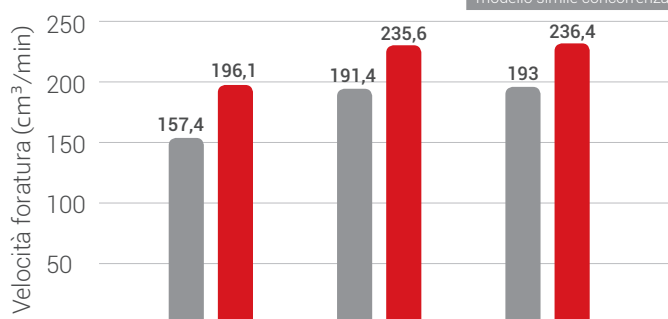

FOCUS ON

Selettore per la regolazione dell'inclinazione dello scalpello su 12 posizioni

Velocità regolabile per differenti applicazioni

Sistema anti-vibrazioni per aumentare il comfort di utilizzo in applicazioni prolungate

Frizione di sicurezza che garantisce la protezione dell'utilizzatore e della meccanica della macchina

Totale controllo della velocità che rimane sempre costante grazie all'elettronica integrata

Innovativo motore con tecnologia AC Brushless grazie ad una sofisticata elettronica permette incredibili performance di perforazione e scalpellatura, sopporta notevoli cadute di tensione e garantisce una prolungata durata di vita della macchina

Innesto del cavo a sfera che assicura il miglior comfort di utilizzo in ogni applicazione

MARTELLO PERFORATORE CT18190 BMC

1700 W

- MANDRINO SDS-MAX
- VELOCITÀ VARIABILE
- 2 MODALITÀ (ROTOPERCUSSIONE / PERCUSSIONE)
- MODALITÀ VARIO-LOCK
- SISTEMA ANTI-VIBRAZIONI
- FRIZIONE DI SICUREZZA
- INDICATORE DI ALIMENTAZIONE
- SPIA DI SOSTITUZIONE SPAZZOLE DI CARBONE

ACCESSORI INCLUSI

Impugnatura aggiuntiva,
Contenitore con lubrificante,
Carbon brush.



AMPERAGE AT VOLTAGE 220-240 V	8 A
VELOCITÀ A VUOTO	100-220 MIN ⁻¹
FREQUENZA DI PERCUSSIONE	1750-2150 MIN ⁻¹
ENERGIA DEL COLPO	5-19 J
TIPO DI MANDRINO	SDS-MAX
CAPACITÀ DI FORATURA NEL CALCESTRUZZO	55 MM
WEIGH	10 KG



SCALPELLATORE CT18221 BMC

950 W

- MANDRINO SDS-PLUS
- SISTEMA ANTI-VIBRAZIONI
- INDICATORE DI ALIMENTAZIONE
- MODALITÀ VARIO-LOCK
- IMPUGNATURA IN GOMMA MORBIDA

ACCESSORI INCLUSI

Impugnatura aggiuntiva,
Contenitore con lubrificante,
Carbon brush.



AMPERAGE AT VOLTAGE 220-240 V	3.2 A
FREQUENZA DI PERCUSSIONE	4300 MIN ⁻¹
ENERGIA DEL COLPO	5 J
TIPO DI MANDRINO	SDS-PLUS
PESO	3,9 KG

MARTELLI DEMOLITORE CT18173M BMC

- MANDRINO SDS-MAX
- FUNZIONE LOCK-ON
- IMPUGNATURA IN GOMMA MORBIDA

ACCESSORI INCLUSI

Impugnatura aggiuntiva, Scalpello a punta, Scalpello piatto, Chiave per flangia, Tube with lubricant, Carbon brush.

1300 W



AMPERAGGIO A 220-230 V	5,9 A
FREQUENZA DI PERCUSSIONE	2400 MIN ⁻¹
ENERGIA DEL COLPO	20 J
PESO	7,5 KG

MARTELLI DEMOLITORE CT18123V BMC

- MANDRINO SDS-MAX
- REGOLAZIONE FREQUENZA DI PERCUSSIONE
- SPIA DI SOSTITUZIONE SPAZZOLE DI CARBONE
- MODALITÀ VARIO-LOCK
- SISTEMA ANTI-VIBRAZIONI
- IMPUGNATURA IN GOMMA MORBIDA

ACCESSORI INCLUSI

Limitatore di profondità, Impugnatura aggiuntiva, Punta 3 pz, Scalpello a punta, Scalpello piatto, Raccolgipolvere, Contenitore con lubrificante.

1500 W



AMPERAGGIO A 220-230 V	6,5 A
FREQUENZA DI PERCUSSIONE	900-1900 MIN ⁻¹
ENERGIA DEL COLPO	8-25 J
PESO	10,96 KG

MARTELLI DEMOLITORE PESANTE CT18124 BMC

- INNESTO HEX-30
- SISTEMA ANTI-VIBRAZIONI
- SPIA DI SOSTITUZIONE SPAZZOLE DI CARBONE
- INDICATORE DI ALIMENTAZIONE
- IMPUGNATURA IN GOMMA MORBIDA

ACCESSORI INCLUSI

Impugnatura aggiuntiva, Scalpello a punta, Scalpello piatto, Contenitore con lubrificante, Chiave esagonale.

1750 W



AMPERAGGIO A 220-230 V	8,7 A
FREQUENZA DI PERCUSSIONE	1600 MIN ⁻¹
ENERGIA DEL COLPO	48 J
PESO	14,5 KG



SCANALATORE CT13525-125

- TAGLIO A SECCO
- BOCCO DELL'ALBERO
- REGOLAZIONE PROFONDITÀ DI TAGLIO
- FUNZIONE LOCK-ON
- SISTEMA DI ESTRAZIONE POLVERE
- IMPUGNATURA IN GOMMA MORBIDA

ACCESSORI INCLUSI

Diamond cutting disc 2 pz, Chiave esagonale, Chiave per flangia, Chiave a brugola con manico, Scalpello per rimozione residui.

1500 W



AMPERAGGIO A 220-230 V	7 A
VELOCITÀ NOMINALE	8500 MIN ⁻¹
Ø DEL DISCO DA TAGLIO DIAMANTATO	125 MM
Ø DEL FORO DEL DISCO DA TAGLIO DIAMANTATO	22,23 MM
SPESSORE MASSIMO DEL DISCO DA TAGLIO DIAMANTATO	2,2 MM
PROFONDITÀ DI TAGLIO	5-29 MM
LARGHEZZA DI TAGLIO	8-30 MM
FILETTATURA DELL'ALBERINO	M14
PESO	4,85 KG

SMERIGLIATRICE ANGOLARE CT13499-125R

- M 14 FILETTATURA DELL'ALBERINO
- PARTENZA GRADUALE
- BOCCO DELL'ALBERO
- PROTEZIONE DALLE RIPARTENZE
- INTERRUTTORE DUE POSIZIONI ON/OFF

ACCESSORI INCLUSI
Chiave per flangia, Impugnatura aggiuntiva,
Guardia di protezione.



VELOCITÀ NOMINALE	11000 MIN ⁻¹
AMPERAGGIO A 220-230 V	3.3 A
Ø MAX. DISCO DA TAGLIO	125 MM
Ø MAX. MOLLA DA LEVIGATURA	125 MM
Ø MAX DEL PIATTELLO	125 MM
Ø MASSIMO SPAZZOLA IN FERRO CIRCOLARE	75 MM
Ø MASSIMO SPAZZOLA IN FERRO CONICA	75 MM
PESO	1,9 KG

720 W

SMERIGLIATRICE ANGOLARE CT13499-115R

- M 14 FILETTATURA DELL'ALBERINO
- PARTENZA GRADUALE
- BOCCO DELL'ALBERO
- PROTEZIONE DALLE RIPARTENZE
- INTERRUTTORE DUE POSIZIONI ON/OFF

ACCESSORI INCLUSI
Chiave per flangia, Impugnatura aggiuntiva,
Guardia di protezione.



VELOCITÀ NOMINALE	11000 MIN ⁻¹
AMPERAGGIO A 220-230 V	3.3 A
Ø MAX. DISCO DA TAGLIO	115 MM
Ø MAX. MOLLA DA LEVIGATURA	115 MM
Ø MAX DEL PIATTELLO	115 MM
Ø MASSIMO SPAZZOLA IN FERRO CIRCOLARE	75 MM
Ø MASSIMO SPAZZOLA IN FERRO CONICA	75 MM
PESO	1,85 KG

720 W

SMERIGLIATRICE ANGOLARE CT13295

- M 14 FILETTATURA DELL'ALBERINO
- PARTENZA GRADUALE
- BOCCO DELL'ALBERO
- PROTEZIONE DALLE RIPARTENZE
- INTERRUTTORE DUE POSIZIONI ON/OFF

ACCESSORI INCLUSI
Chiave per flangia, Impugnatura aggiuntiva,
Guardia di protezione.



VELOCITÀ NOMINALE	11000 MIN ⁻¹
AMPERAGGIO A 220-230 V	3.89 A
Ø MAX. DISCO DA TAGLIO	115 MM
Ø MAX. MOLLA DA LEVIGATURA	115 MM
Ø MAX DEL PIATTELLO	115 MM
Ø MASSIMO SPAZZOLA IN FERRO CIRCOLARE	75 MM
Ø MASSIMO SPAZZOLA IN FERRO CONICA	75 MM
PESO	2,05 KG

860 W

SMERIGLIATRICE ANGOLARE CT13571-115R

- M 14 FILETTATURA DELL'ALBERINO
- BOCCO DELL'ALBERO
- PROTEZIONE DALLE RIPARTENZE
- INTERRUTTORE DUE POSIZIONI ON/OFF

ACCESSORI INCLUSI
Chiave per flangia, Impugnatura aggiuntiva,
Guardia di protezione.



VELOCITÀ NOMINALE	12000 MIN ⁻¹
AMPERAGGIO A 220-230 V	3.9 A
Ø MAX. DISCO DA TAGLIO	115 MM
Ø MAX. MOLLA DA LEVIGATURA	115 MM
Ø MAX DEL PIATTELLO	115 MM
Ø MASSIMO SPAZZOLA IN FERRO CIRCOLARE	75 MM
Ø MASSIMO SPAZZOLA IN FERRO CONICA	75 MM
PESO	1,71 KG

900 W
NOVITÀ

SMERIGLIATRICE ANGOLARE CT13571-125R

- M 14 FILETTATURA DELL'ALBERINO
- BOCCO DELL'ALBERO
- PROTEZIONE DALLE RIPARTENZE
- INTERRUTTORE DUE POSIZIONI ON/OFF

ACCESSORI INCLUSI
Chiave per flangia, Impugnatura aggiuntiva,
Guardia di protezione.



VELOCITÀ NOMINALE	12000 MIN ⁻¹
AMPERAGGIO A 220-230 V	3.9 A
Ø MAX. DISCO DA TAGLIO	125 MM
Ø MAX. MOLLA DA LEVIGATURA	125 MM

Ø MAX DEL PIATTELLO	125 MM
Ø MASSIMO SPAZZOLA IN FERRO CIRCOLARE	75 MM
Ø MASSIMO SPAZZOLA IN FERRO CONICA	75 MM
PESO	1,75 KG

900 W
NOVITÀ



SMERIGLIATRICE ANGOLARE CT13502-115R

1010 W

- M 14 FILETTATURA DELL'ALBERINO
- PARTENZA GRADUALE
- BOCCO DELL'ALBERO
- PROTEZIONE DALLE RIPARTENZE
- INTERRUTTORE DUE POSIZIONI ON/OFF

ACCESSORI INCLUSI

Chiave per flangia, Impugnatura aggiuntiva, Guardia di protezione.



VELOCITÀ NOMINALE	11000 MIN ⁻¹
AMPERAGGIO A 220-230 V	4,5 A
Ø MAX. DISCO DA TAGLIO	115 MM
Ø MAX. MOLA DA LEVIGATURA	115 MM
Ø MAX DEL PIATTELLO	115 MM
Ø MASSIMO SPAZZOLA IN FERRO CIRCOLARE	75 MM
Ø MASSIMO SPAZZOLA IN FERRO CONICA	75 MM
PESO	2 KG

SMERIGLIATRICE ANGOLARE CT13502-125R

1010 W

- M 14 FILETTATURA DELL'ALBERINO
- PARTENZA GRADUALE
- BOCCO DELL'ALBERO
- PROTEZIONE DALLE RIPARTENZE
- INTERRUTTORE DUE POSIZIONI ON/OFF

ACCESSORI INCLUSI

Chiave per flangia, Impugnatura aggiuntiva, Guardia di protezione.



VELOCITÀ NOMINALE	11000 MIN ⁻¹
AMPERAGGIO A 220-230 V	4,5 A
Ø MAX. DISCO DA TAGLIO	125 MM
Ø MAX. MOLA DA LEVIGATURA	125 MM
Ø MAX DEL PIATTELLO	125 MM
Ø MASSIMO SPAZZOLA IN FERRO CIRCOLARE	75 MM
Ø MASSIMO SPAZZOLA IN FERRO CONICA	75 MM
PESO	2,05 KG

SMERIGLIATRICE ANGOLARE CT13506-125V

1200 W

- M 14 FILETTATURA DELL'ALBERINO
- VELOCITÀ VARIABILE
- BOCCO DELL'ALBERO
- FUNZIONE LOCK-OFF
- IMPUGNATURA IN GOMMA MORBIDA

ACCESSORI INCLUSI

Chiave per flangia, Impugnatura aggiuntiva, Guardia di protezione.



VELOCITÀ NOMINALE	0-11000 MIN ⁻¹
AMPERAGGIO A 220-230 V	5,4 A
Ø MAX. DISCO DA TAGLIO	125 MM
Ø MAX. MOLA DA LEVIGATURA	125 MM
Ø MAX DEL PIATTELLO	125 MM
Ø MASSIMO SPAZZOLA IN FERRO CIRCOLARE	75 MM
Ø MASSIMO SPAZZOLA IN FERRO CONICA	75 MM
PESO	2,4 KG

SMERIGLIATRICE ANGOLARE CT13507-150

1500 W

- M 14 FILETTATURA DELL'ALBERINO
- BOCCO DELL'ALBERO
- FUNZIONE LOCK-OFF
- IMPUGNATURA IN GOMMA MORBIDA

ACCESSORI INCLUSI

Chiave per flangia, Impugnatura aggiuntiva, Guardia di protezione.



VELOCITÀ NOMINALE	9500 MIN ⁻¹
AMPERAGGIO A 220-230 V	7 A
Ø MAX. DISCO DA TAGLIO	150 MM
Ø MAX. MOLA DA LEVIGATURA	150 MM
Ø MAX DEL PIATTELLO	150 MM
Ø MASSIMO SPAZZOLA IN FERRO CIRCOLARE	75 MM
Ø MASSIMO SPAZZOLA IN FERRO CONICA	75 MM
PESO	3,48 KG

SMERIGLIATRICE ANGOLARE CT13500-180S

2200 W

- M 14 FILETTATURA DELL'ALBERINO
- BOCCO DELL'ALBERO
- PARTENZA GRADUALE
- FUNZIONE LOCK-OFF
- IMPUGNATURA IN GOMMA MORBIDA

ACCESSORI INCLUSI

Chiave per flangia, Impugnatura aggiuntiva, Guardia di protezione.



VELOCITÀ NOMINALE	8500 MIN ⁻¹
AMPERAGGIO A 220-230 V	10 A
Ø MAX. DISCO DA TAGLIO	180 MM
Ø MAX. MOLA DA LEVIGATURA	180 MM
Ø MAX DEL PIATTELLO	180 MM
Ø MASSIMO SPAZZOLA IN FERRO CIRCOLARE	100 MM
Ø MASSIMO SPAZZOLA IN FERRO CONICA	100 MM
PESO	5,2 KG

SMERIGLIATRICE ANGOLARE CT13500-230S

2200 W

- M 14 FILETTATURA DELL'ALBERINO
- PARTENZA GRADUALE
- BOCCO DELL'ALBERO
- FUNZIONE LOCK-OFF
- IMPUGNATURA IN GOMMA MORBIDA

ACCESSORI INCLUSI

Chiave per flangia, Impugnatura aggiuntiva, Guardia di protezione.



VELOCITÀ NOMINALE	6500 MIN ⁻¹
AMPERAGGIO A 220-230 V	10 A
Ø MAX. DISCO DA TAGLIO	230 MM
Ø MAX. MOLA DA LEVIGATURA	230 MM
Ø MAX DEL PIATTELLO	230 MM
Ø MASSIMO SPAZZOLA IN FERRO CIRCOLARE	100 MM
Ø MASSIMO SPAZZOLA IN FERRO CONICA	100 MM
PESO	5,4 KG

SMERIGLIATRICE ANGOLARE CT13070

2200 W

- M 14 FILETTATURA DELL'ALBERINO
- BOCCO DELL'ALBERO
- FUNZIONE LOCK-ON
- IMPUGNATURA IN GOMMA MORBIDA

ACCESSORI INCLUSI

Chiave per flangia, Impugnatura aggiuntiva, Guardia di protezione.



VELOCITÀ NOMINALE	6500 MIN ⁻¹
AMPERAGGIO A 220-230 V	10 A
Ø MAX. DISCO DA TAGLIO	230 MM
Ø MAX. MOLA DA LEVIGATURA	230 MM

Ø MAX DEL PIATTELLO	230 MM
Ø MASSIMO SPAZZOLA IN FERRO CIRCOLARE	100 MM
Ø MASSIMO SPAZZOLA IN FERRO CONICA	100 MM
PESO	5,6 KG

SMERIGLIATRICE ANGOLARE CT13489-230S

2600 W

- M 14 FILETTATURA DELL'ALBERINO
- PARTENZA GRADUALE
- BOCCO DELL'ALBERO
- FUNZIONE LOCK-OFF
- IMPUGNATURA IN GOMMA MORBIDA

ACCESSORI INCLUSI

Chiave per flangia, Impugnatura aggiuntiva, Guardia di protezione.



VELOCITÀ NOMINALE	6500 MIN ⁻¹
AMPERAGGIO A 220-230 V	12 A
Ø MAX. DISCO DA TAGLIO	230 MM
Ø MAX. MOLA DA LEVIGATURA	230 MM

Ø MAX DEL PIATTELLO	230 MM
Ø MASSIMO SPAZZOLA IN FERRO CIRCOLARE	100 MM
Ø MASSIMO SPAZZOLA IN FERRO CONICA	100 MM
PESO	5,9 KG

LUCIDATORE CT13302

1300 W

- PORTAUTENSILI M14
- FISSAGGIO A VELCRO
- IMPUGNATURA IN GOMMA MORBIDA
- STABILIZZATORE VELOCITÀ DI ROTAZIONE
- VELOCITÀ VARIABILE
- BOCCO DELL'ALBERO
- FUNZIONE LOCK-ON

ACCESSORI INCLUSI
Impugnatura aggiuntiva, Piattello in gomma, Cuffia da lucidatura, Chiave.



AMPERAGGIO A 220-230 V	6,5 A
VELOCITÀ NOMINALE	1000-3000 MIN ⁻¹
Ø MAX DEL PIATTELLO	180 MM
PESO	3,1 KG



LUCIDATORE CT13528

1500 W

- M14 FILETTATURA DELL'ALBERINO
- VELOCITÀ VARIABILE
- PARTENZA GRADUALE
- BOCCO DELL'ALBERO
- SISTEMA ANTI-VIBRAZIONI

ACCESSORI INCLUSI
Impugnatura aggiuntiva, Piattello in gomma, Cuffia da lucidatura, Chiave.



AMPERAGGIO A 220-230 V	6,5 A
VELOCITÀ NOMINALE	520-4000 MIN ⁻¹
Ø MAX DEL PIATTELLO	180 MM
PESO	2,6 KG

SMERIGLIATRICE DIRITTA CT13307

600 W

- VELOCITÀ VARIABILE
- INTERRUOTTORE DUE POSIZIONI ON/OFF
- IMPUGNATURA IN GOMMA MORBIDA

ACCESSORI INCLUSI
Chiave, Impugnatura aggiuntiva.



AMPERAGGIO A 220-230 V	2,8 A
VELOCITÀ A VUOTO	12000-27000 MIN ⁻¹
PASSI DI REGOLAZIONE GIRI AL MINUTO	6
DIAMETRO INTERNO DELL'ALBERINO	10 MM
Ø COLLETTO INTERNO	6 MM
PESO	1,68 KG

SMERIGLIATRICE DIRITTA CT13308

600 W

- VELOCITÀ VARIABILE
- INTERRUOTTORE DUE POSIZIONI ON/OFF

ACCESSORI INCLUSI
Chiave, Perno.



AMPERAGGIO A 220-230 V	2,8 A
VELOCITÀ A VUOTO	12000-27000 MIN ⁻¹
PASSI DI REGOLAZIONE GIRI AL MINUTO	6
DIAMETRO INTERNO DELL'ALBERINO	10 MM
Ø COLLETTO INTERNO	6 MM
PESO	1,46 KG

SATINATRICE CT13551-110RSV

- VELOCITÀ VARIABILE
- SISTEMA STABILIZZAZIONE VELOCITÀ ROTAZIONE
- PARTENZA GRADUALE
- BLOCCO DELL'ALBERO
- PROTEZIONE DALLE RIPARTENZE
- INTERRUTTORE ON/OFF
- SISTEMA ESTRAZIONE DELLA POLVERE



ACCESSORI INCLUSI
Impugnatura aggiuntiva, Guardia di protezione, Chiavetta 2 pz, Adattatore per aspirapolvere, Chiave esagonale.

VELOCITÀ NOMINALE	1000-4000 MIN ⁻¹
AMPERAGGIO A 220-230 V	6,6 A
Ø ALBERINO	19 MM
MAX. Ø DELLA SPAZZOLA	110 MM
MAX. LARGHEZZA DELLA SPAZZOLA	100 MM
PESO	3,1 KG

1400 W

RULLO ABRASIVO IN OTTONE CAQ-V11003



DIMENSIONE	Ø 110 X W 100 X Ø 19 MM
Ø FILO	0,3 MM
VELOCITÀ MASSIMA	4000 MIN-1
PESO	1,32 KG
ADATTO A	LEGNO DURO, LEGNO INVECCHIATO RIMOZIONE VERNICE
FINITURA	FINITURA GREZZA



RULLO ABRASIVO IN NON TESSUTO CAQ-S11080



DIMENSIONE	Ø 110 X W 100 X Ø 19 MM
GRANA	P80
VELOCITÀ MASSIMA	4000 MIN-1
PESO	0,46 KG
ADATTO A	METALLO, ACCIAIO INOX
FINITURA	FINITURA FINE



RULLO ABRASIVO IN NYLON CAQ-N1101460



DIMENSIONE	Ø 110 X W 100 X Ø 19 MM
Ø FILO	1,4 MM
VELOCITÀ MASSIMA	4000 MIN-1
PESO	0,4 KG
ADATTO A	LEGNO MORBIDO, LEGNO INVECCHIATO
FINITURA	FINITURA FINE



RULLO ABRASIVO LAMELLARE

CAQ-P11046
CAQ-P11060
CAQ-P11080
CAQ-P11120
CAQ-P11180



RULLO ABRASIVO LAMELLARE MISTO CAQ-F11080



DIMENSIONE	Ø 110 X W 100 X Ø 19 MM
GRANA	P80
VELOCITÀ MASSIMA	4000 MIN-1
PESO	0,5 KG
ADATTO A	METALLO, WOOD POLISH
FINITURA	FINITURA FINE



DIMENSIONE	Ø 110 X 100 X Ø 19 MM
GRANA	P46 / P60 / P80 / P120 / P180
VELOCITÀ MASSIMA	4000 MIN-1
ADATTO A	METALLO, ACCIAIO INOX
FINITURA	FINITURA FINE

RULLO PER LUCIDATURA IN LANA CAQ-L110



DIMENSIONE	Ø 110 X W 100 X Ø 19 MM
MATERIALE	LANA
VELOCITÀ MASSIMA	4000 MIN-1
ADATTO A	METALLO, ACCIAIO INOX
FINITURA	LUCIDATURA



RULLO PER LUCIDATURA IN CANAPA CAQ-H110



DIMENSIONE	Ø 110 X W 100 X Ø 19 MM
MATERIALE	HEMP
VELOCITÀ MASSIMA	4000 MIN-1
ADATTO A	METALLO, ACCIAIO INOX
FINITURA	LUCIDATURA



RULLO PER LUCIDATURA IN NON TESSUTO CAQ-C110



DIMENSIONE	Ø 110 X W 100 X Ø 19 MM
MATERIALE	NON-TESSUTO
VELOCITÀ MASSIMA	4000 MIN-1
ADATTO A	METALLO, ACCIAIO INOX
FINITURA	LUCIDATURA



RULLO ABRASIVO IN SPUGNA DURA CAQ-B11060



DIMENSIONE	Ø 110 X W 100 X Ø 19 MM
GRANA	P60
VELOCITÀ MASSIMA	4000 MIN-1
ADATTO A	MULTI-MATERIALE
FINITURA	FINITURA FINE





SMERIGLIATRICE DA BANCO CT13545

- SUPPORTO REGOLABILE DEL PEZZO
- PROTEZIONE DALLE SCINTILLE REGOLABILE

ACCESSORI INCLUSI

Vite di montaggio con dado 2 pz,
Supporto per pezzo da lavorare 2 pz,
Vite con dado a farfalla 2 pz,
Protezione da scintille 2 pz,
Disco abrasivo 2 pz.



AMPERAGGIO A 220-230 V	0,7 A
VELOCITÀ A VUOTO	2840 MIN ⁻¹
Ø MASSIMO DEL DISCO ABRASIVO	125 / 125 MM
Ø MASSIMO DEL FORO DEL DISCO ABRASIVO	12,7 / 32 MM
SPESSORE DEL DISCO ABRASIVO	16 / 16 MM
PESO	5 KG

170 W

SMERIGLIATRICE DA BANCO CT13546

- SUPPORTO REGOLABILE DEL PEZZO
- PROTEZIONE DALLE SCINTILLE REGOLABILE

ACCESSORI INCLUSI

Vite di montaggio con dado 2 pz,
Supporto per pezzo da lavorare 2 pz,
Vite con dado a farfalla 2 pz,
Protezione da scintille 2 pz,
Disco abrasivo 2 pz.



AMPERAGGIO A 220-230 V	1,1 A
VELOCITÀ A VUOTO	2840 MIN ⁻¹
Ø MASSIMO DEL DISCO ABRASIVO	150 / 150 MM
Ø MASSIMO DEL FORO DEL DISCO ABRASIVO	12,7 / 32 MM
SPESSORE DEL DISCO ABRASIVO	20 / 20 MM
PESO	7 KG

250 W

SMERIGLIATRICE DA BANCO CT13547

- SUPPORTO REGOLABILE DEL PEZZO
- PROTEZIONE DALLE SCINTILLE REGOLABILE

ACCESSORI INCLUSI

Vite di montaggio con dado 2 pz,
Supporto per pezzo da lavorare 2 pz,
Vite con dado a farfalla 2 pz,
Protezione da scintille 2 pz,
Disco abrasivo 2 pz.



AMPERAGGIO A 220-230 V	1,7 A
VELOCITÀ A VUOTO	2840 MIN ⁻¹
Ø MASSIMO DEL DISCO ABRASIVO	200 / 200 MM
Ø MASSIMO DEL FORO DEL DISCO ABRASIVO	12,7 / 32 MM
SPESSORE DEL DISCO ABRASIVO	20 / 20 MM
PESO	12 KG

350 W

TRONCATRICE CT15232

- BLOCCO DELL'ALBERO
- REGOLAZIONE ANGOLARE
- POSIZIONE DI TRASPORTO
- FUNZIONE LOCK-OFF

ACCESSORI INCLUSI
Disco da taglio.

AMPERAGGIO A 220-230 V	10.6 A
Ø MAX. DISCO DA TAGLIO	355 MM
VELOCITÀ A VUOTO	3900 MIN ⁻¹
Ø FORO INTERNO DEL DISCO DA TAGLIO	25,4 MM
SPESSORE MAX DEL DISCO DA TAGLIO	3,5 MM
DIMENSIONE MASSIMA DI TAGLIO:	
SEZIONE CIRCOLARE (DIAMETRO, TAGLIO 0° / 45°)	130 / 110 MM
SEZIONE QUADRATA (LUNGHEZZA X ALTEZZA, TAGLIO A 0° / 45°)	115 X 115 / 90 X 90 MM
SEZIONE RETTANGOLARE (LUNGHEZZA X ALTEZZA, TAGLIO A 0° / 45°)	205 X 95 / 100 X 85 MM
ANGOLO (LUNGHEZZA X ALTEZZA, TAGLIO A 0° / 45°)	140 X 140 / 85 X 85 MM
PESO	19,55 KG



2200 W

SEGHETTO ALTERNATIVO CT15212

- REGOLAZIONE FREQUENZA DI PERCUSSIONE
- PENDOLO A 4 MODALITÀ
- REGOLAZIONE ANGOLARE
- CAMBIO RAPIDO DELLA LAMA
- FUNZIONE LOCK-ON
- SISTEMA DI ESTRAZIONE POLVERE

ACCESSORI INCLUSI

Lama, Vite di fissaggio guida, Perno posizionamento, Chiave esagonale, Connettore per aspirazione.



550 W

AMPERAGGIO A 220-230 V	2.4 A
NUMERO DI CORSE A VUOTO	700-3000 MIN ⁻¹
LUNGHEZZA DELLA CORSA	18 MM
CAPACITÀ DI TAGLIO NEL LEGNO	65 MM
CAPACITÀ DI TAGLIO NELL'ALLUMINIO	10 MM
CAPACITÀ DI TAGLIO NELL'ACCIAIO	6 MM
ANGOLAZIONE MAX. DEL CORPO (SINISTRA/DESTRA)	45°/45°
PESO	1,9 KG

SEGHETTO ALTERNATIVO CT15189

- REGOLAZIONE FREQUENZA DI PERCUSSIONE
- PENDOLO A 4 MODALITÀ
- REGOLAZIONE ANGOLARE
- CAMBIO RAPIDO DELLA LAMA
- FUNZIONE LOCK-ON
- SISTEMA DI ESTRAZIONE POLVERE
- IMPUGNATURA IN GOMMA MORBIDA

ACCESSORI INCLUSI

Lama, Vite di fissaggio guida, Perno posizionamento, Chiave esagonale, Connettore per aspirazione, Guida per taglio parallelo / circolare.



710 W

AMPERAGGIO A 220-230 V	3.1 A
NUMERO DI CORSE A VUOTO	700-3000 MIN ⁻¹
LUNGHEZZA DELLA CORSA	26 MM
CAPACITÀ DI TAGLIO NEL LEGNO	125 MM
CAPACITÀ DI TAGLIO NELL'ALLUMINIO	20 MM
CAPACITÀ DI TAGLIO NELL'ACCIAIO	10 MM
ANGOLAZIONE MAX. DEL CORPO (SINISTRA/DESTRA)	45°/45°
PESO	2,9 KG

SEGHETTO ALTERNATIVO CT15181

- REGOLAZIONE DELLA FREQUENZA DI PERCUSSIONE
- PENDOLO A 4 MODALITÀ
- REGOLAZIONE ANGOLARE
- CAMBIO RAPIDO DELLA LAMA
- INTERRUTTORE A DUE POSIZIONI ON/OFF
- SISTEMA DI ESTRAZIONE DELLA POLVERE
- IMPUGNATURA ERGONOMICA
- IMPUGNATURA IN GOMMA MORBIDA

ACCESSORI INCLUSI

Chiave esagonale, Lama, Perno posizionamento, Guida parallela, Connettore per aspirazione.

AMPERAGGIO A 220-230 V	3.1 A
NUMERO DI CORSE A VUOTO	700-3000 MIN ⁻¹
LUNGHEZZA DELLA CORSA	26 MM
CAPACITÀ DI TAGLIO NEL LEGNO	120 MM
CAPACITÀ DI TAGLIO NELL'ALLUMINIO	20 MM
CAPACITÀ DI TAGLIO NELL'ACCIAIO	10 MM
ANGOLAZIONE MAX. DEL CORPO (SINISTRA/DESTRA)	45° / 45°
PESO	3 KG



710 W

SEGHETTO ALTERNATIVO DIRITTO

CT15133

- REGOLAZIONE FREQUENZA DI PERCUSSIONE
- REGOLAZIONE ELETTRONICA VELOCITÀ
- CAMBIO RAPIDO DELLA LAMA
- FUNZIONE LOCK-ON
- REAR D-HANDLE
- IMPUGNATURA IN GOMMA MORBIDA

ACCESSORI INCLUSI

Lama.



AMPERAGGIO A 220-230 V	4,5 A
NUMERO DI CORSE A VUOTO	300-2400 MIN ⁻¹
LUNGHEZZA DELLA CORSA	28 MM
CAPACITÀ DI TAGLIO NEL LEGNO	250 MM
CAPACITÀ DI TAGLIO NELL'ACCIAIO (LAMIERA / TUBO)	8 / 120 MM
PESO	3,7 KG



SEGA CIRCOLARE

CT15187-165

- BOCCO DELL'ALBERO
- REGOLAZIONE PROFONDITÀ DI TAGLIO
- REGOLAZIONE ANGOLARE
- FUNZIONE LOCK-OFF
- SISTEMA DI ESTRAZIONE POLVERE
- IMPUGNATURA IN GOMMA MORBIDA

ACCESSORI INCLUSI

Lama sega circolare, Chiave, Guida parallela .



1200 W

AMPERAGGIO A 220-230 V	5,6 A
VELOCITÀ A VUOTO	5500 MIN ⁻¹
Ø MIN. / MAX. DELLA LAMA	160 / 165 MM
Ø FORO DELLA LAMA	20 MM
MASSIMO SPESSORE DELLA LAMA	2 MM
MAX PROFONDITÀ DI TAGLIO A 90°	54 MM
MAX PROFONDITÀ DI TAGLIO A 45°	38 MM
PESO	3,9 KG

SEGA CIRCOLARE

CT15188-190

- BOCCO DELL'ALBERO
- REGOLAZIONE PROFONDITÀ DI TAGLIO
- REGOLAZIONE ANGOLARE
- FUNZIONE LOCK-OFF
- SISTEMA DI ESTRAZIONE POLVERE
- IMPUGNATURA IN GOMMA MORBIDA

ACCESSORI INCLUSI

Lama sega circolare, Chiave, Guida parallela .



1500 W

AMPERAGGIO A 220-230 V	6,8 A
VELOCITÀ A VUOTO	5500 MIN ⁻¹
Ø MIN. / MAX. DELLA LAMA	190 / 185 MM
Ø FORO DELLA LAMA	20 MM
MASSIMO SPESSORE DELLA LAMA	2 MM
MAX PROFONDITÀ DI TAGLIO A 90°	66 MM
MAX PROFONDITÀ DI TAGLIO A 45°	46 MM
PESO	4,4 KG

SEGA CIRCOLARE

CT15210-235

- BOCCO DELL'ALBERO
- REGOLAZIONE PROFONDITÀ DI TAGLIO
- REGOLAZIONE ANGOLARE
- FUNZIONE LOCK-OFF
- SISTEMA DI ESTRAZIONE POLVERE
- IMPUGNATURA IN GOMMA MORBIDA

ACCESSORI INCLUSI

Lama sega circolare, Chiave, Guida parallela .



2000 W

AMPERAGGIO A 220-230 V	10 A
VELOCITÀ A VUOTO	4500 MIN ⁻¹
Ø MIN. / MAX. DELLA LAMA	235 / 230 MM
Ø FORO DELLA LAMA	30 MM
MASSIMO SPESSORE DELLA LAMA	2,4 MM
MAX PROFONDITÀ DI TAGLIO A 90°	85 MM
MAX PROFONDITÀ DI TAGLIO A 45°	60 MM
PESO	7,6 KG

SEGA AD AFFONDAMENTO

CT15134-165

- VELOCITÀ VARIABILE
- SISTEMA DI STABILIZZAZIONE DELLA VELOCITÀ DI ROTAZIONE
- PARTENZA GRADUALE
- PROTEZIONE DAL SOVRACCARICO
- REGOLAZIONE DELLA PROFONDITÀ DI TAGLIO
- REGOLAZIONE ANGOLARE
- BLOCCO DI SICUREZZA
- SISTEMA DI ESTRAZIONE DELLA POLVERE

ACCESSORI INCLUSI

Lama sega circolare, Chiave esagonale, Guida parallela.



REGOLAZIONE PROFONDITÀ TAGLIO



VELOCITÀ VARIABILE



AMPERAGGIO A 220-230 V	6,2 A
VELOCITÀ A VUOTO	2000-5000 MIN ⁻¹
Ø LAMA PER SEGA CIRCOLARE	165 MM
Ø FORO INTERNO DELLA LAMA PER SEGA CIRCOLARE	20 MM
MASSIMO SPESSORE DELLA LAMA	2,4 MM
MAX PROFONDITÀ DI TAGLIO A 90°	55 MM
MAX PROFONDITÀ DI TAGLIO A 45°	38 MM
PESO	4,7 KG

GUIDA PER SEGA AD AFFONDAMENTO

CAXS-BA 140

- COMPATIBILE CON: CT15134-165
- DOTATA DI KIT DI CONNESSIONE PER UNIRE INSIEME 2 GUIDE.



L 140,5 x W 22 x H 2 cm

PESO	2,1 KG
------	--------



TRONCATRICE RADIALE CT15233P

1800 W

- BOCCO DELL'ALBERO
- REGOLAZIONE ANGOLARE
- REGOLAZIONE ANGOLARE
- DISPOSITIVO DI BLOCCO DEL PEZZO
- PROLUNGHE LATERALI SU ENTRAMBI I LATI
- TRACCIA LASER
- LUCE LED INTEGRATA
- POSIZIONE DI TRASPORTO

ACCESSORI INCLUSI

Lama, Staffe di estensione 2pz, Vite del morsetto, Sacco raccolta polvere, Chiave esagonale

AMPERAGGIO A 220-230 V	8.7 A
VELOCITÀ A VUOTO	5500 MIN ⁻¹
Ø LAMA PER SEGA CIRCOLARE	255 MM
Ø MAX / MIN FORO DELLA LAMA	16* / 30 MM
MASSIMO SPESSORE DELLA LAMA	2,8 MM
MAX PROFONDITÀ DI TAGLIO A 0° / 90° (H X W)	80 X 340 MM
MAX PROFONDITÀ DI TAGLIO A 45° / 90° (H X W)	80 X 240 MM
MAX PROFONDITÀ DI TAGLIO A 0° / 45° (H X W)	50 X 340 MM
MAX. PROFONDITÀ DI TAGLIO A 45° / 45° (H X W)	50 X 240 MM
PESO	16,1 KG



TRONCATRICE COMBINATA CT15305KF

1700 W

- MANICO POSTERIORE ROTANTE
- REGOLAZIONE DELLA PROFONDITÀ DI TAGLIO
- REGOLAZIONE ANGOLARE
- REGOLAZIONE ANGOLARE
- SISTEMA DI ESTRAZIONE DELLA POLVERE

ACCESSORI INCLUSI

Lama, Vite del morsetto, Sacco raccolta polvere, Chiave esagonale.

AMPERAGGIO A 220-230 V	7.7 A
VELOCITÀ A VUOTO	4200 MIN ⁻¹
Ø LAMA PER SEGA CIRCOLARE	305 MM
Ø FORO INTERNO DELLA LAMA PER SEGA CIRCOLARE	30 MM
MAX PROFONDITÀ DI TAGLIO A 0° / 90° (H X W)	100 X 165 MM
MAX PROFONDITÀ DI TAGLIO A 45° / 90° (H X W)	100 X 105 MM
MAX PROFONDITÀ DI TAGLIO A 0° / 45° (H X W)	65 X 165 MM
MAX. PROFONDITÀ DI TAGLIO A 45° / 45° (H X W)	70 X 45 MM
PESO	18 KG



BANCO SEGA CT15286S

3000 W

- REGOLAZIONE DELLA PROFONDITÀ DI TAGLIO
- REGOLAZIONE ANGOLARE
- REGOLAZIONE ANGOLARE
- PROTEZIONE DAL SOVRACCARICO
- PIANO DI LAVORO SCORREVOLE
- SISTEMA DI ESTRAZIONE DELLA POLVERE

ACCESSORI INCLUSI

Tubo estrazione polvere, Coperchio di protezione mobile, Lama, Battuta angolare, Guida parallela, Spingipezzo, Chiave 2 pz.

AMPERAGGIO A 220-240 V	13 A
VELOCITÀ A VUOTO	5000 MIN ⁻¹
POTENZA NOMINALE	500 W
VELOCITÀ A VUOTO	16000 MIN ⁻¹
Ø LAMA PER SEGA CIRCOLARE	254 MM
Ø FORO INTERNO DELLA LAMA PER SEGA CIRCOLARE	25,4 MM
MASSIMO SPESSORE DELLA LAMA	2,8 MM
MAX PROFONDITÀ DI TAGLIO A 90°	86 MM
MAX PROFONDITÀ DI TAGLIO A 45°	60 MM
PESO	34 KG



LEVIGATRICE ROTOORBITALE

CT13394

- FISSAGGIO A VELCRO
- SISTEMA DI ESTRAZIONE POLVERE
- IMPUGNATURA IN GOMMA MORBIDA

ACCESSORI INCLUSI

Carta abrasiva, Sacco raccolta polvere.



AMPERAGGIO A 220-230 V	1 A
VELOCITÀ A VUOTO	12000 MIN ⁻¹
OSCILLAZIONI A VUOTO	24000 MIN ⁻¹
ECCENTRICITÀ	2 MM
DIAMETRO PLATORELLO	125 MM
PESO	1,5 KG

240 W

LEVIGATRICE ROTOORBITALE

CT13560V

- FISSAGGIO A VELCRO
- VELOCITÀ VARIABILE
- SISTEMA DI ESTRAZIONE POLVERE
- IMPUGNATURA IN GOMMA MORBIDA

ACCESSORI INCLUSI

Carta abrasiva,
Contenitore raccolta polvere.



AMPERAGGIO A 220-230 V	1.4 A
VELOCITÀ A VUOTO (MARCIA I / ID)	6000-13000 MIN ⁻¹
OSCILLAZIONI A VUOTO	12000-26000 MIN ⁻¹
ECCENTRICITÀ	2 MM
DIAMETRO PLATORELLO	125 MM
PESO	1,5 KG

300 W

LEVIGATRICE ROTOORBITALE

CT13395

- FISSAGGIO A VELCRO
- VELOCITÀ VARIABILE
- FUNZIONE LOCK-ON
- SISTEMA DI ESTRAZIONE POLVERE
- REAR D-HANDLE
- IMPUGNATURA IN GOMMA MORBIDA

ACCESSORI INCLUSI

Carta abrasiva, Sacco raccolta polvere.



AMPERAGGIO A 220-230 V	1.9 A
VELOCITÀ A VUOTO (MARCIA I / ID)	4000-13000 MIN ⁻¹
OSCILLAZIONI A VUOTO	8000-26000 MIN ⁻¹
ECCENTRICITÀ	2 MM
DIAMETRO PLATORELLO	150 MM
PESO	2,4 KG

450 W

LEVIGATRICE PALMARE ORBITALE

CT13637

- FISSAGGIO A VELCRO
- SISTEMA DI ESTRAZIONE POLVERE
- IMPUGNATURA IN GOMMA MORBIDA

ACCESSORI INCLUSI

Carta abrasiva,
Contenitore raccolta polvere.



VELOCITÀ A VUOTO	13000 MIN ⁻¹
OSCILLAZIONI A VUOTO	26000 MIN ⁻¹
DIAMETRO DELL'ORBITA	1,6 MM
DIMENSIONE PLATORELLO	100 X 150 MM
DIMENSIONE CARTA ABRASIVA (FISSAGGIO A VELCRO)	100 X 150 MM
PESO	1,3 KG

180 W

LEVIGATRICE PALMARE ORBITALE

CT13638

- FISSAGGIO A VELCRO
- SISTEMA DI ESTRAZIONE POLVERE
- IMPUGNATURA IN GOMMA MORBIDA

ACCESSORI INCLUSI

Carta abrasiva, cONTENITORE raccolta polvere.



VELOCITÀ A VUOTO	13000 MIN ⁻¹
OSCILLAZIONI A VUOTO	26000 MIN ⁻¹
DIAMETRO DELL'ORBITA	1,6 MM

DIMENSIONE PLATORELLO	110 X 100 MM
DIMENSIONI CARTA ABRASIVA (FISSAGGIO A MOLLA / VELCRO)	115 X 140 MM / 115 X 105 MM
PESO	1,4 KG

240 W

LEVIGATRICE ORBITALE CT13633V

- VELCRO AND CLAMPING FIXING SYSTEM
- VELOCITÀ VARIABILE
- FUNZIONE LOCK-ON
- SISTEMA DI ESTRAZIONE POLVERE
- IMPUGNATURA IN GOMMA MORBIDA

ACCESSORI INCLUSI
Carta abrasiva, Sacco raccolta polvere.



380 W

VELOCITÀ A VUOTO	7000-13000 MIN ⁻¹
OSCILLAZIONI A VUOTO	14000-26000 MIN ⁻¹
DIAMETRO DELL'ORBITA	1 MM

DIMENSIONI SUPERFICIE ABRASIVA	115 X 230 MM
DIMENSIONI CARTA ABRASIVA (FISSAGGIO A MOLLA / VELCRO)	115 X 280 MM / 115 X 230 MM
PESO	2,2 KG



PIALLA CT14019X

710 W

- INTERCHANGEABLE BLADES
- REGOLAZIONE DELLA PROFONDITÀ
- INTAGLIO A V
- BATTUTA
- FERMO DI SICUREZZA
- FUNZIONE LOCK-OFF
- IMPUGNATURA IN GOMMA MORBIDA

ACCESSORI INCLUSI
Fermo verticale, Chiave,
Fermo laterale,
Vite di fissaggio guida.



AMPERAGGIO A 220-230 V	3.3 A
VELOCITÀ A VUOTO	16000 MIN ⁻¹
LARGHEZZA PIALLATURA	82 MM
PROFONDITÀ PIALLATURA	0-2,5 MM
PROFONDITÀ DI SCANALATURA	0-15 MM
PESO	2,8 KG

UTENSILE MULTIFUNZIONE CT16008 BMC

- SPECIAL ACCESSORIES CONNECTION
- FISSAGGIO A VELCRO E MOLLA
- VELOCITÀ VARIABILE
- PARTENZA GRADUALE
- IMPUGNATURA IN GOMMA MORBIDA

ACCESSORI INCLUSI
Impugnatura aggiuntiva, Adattatore per aspirapolvere,
Lama da taglio ad affondamento, Raschietto, Lama
segmentata, Disco abrasivo (in velcro),
Disco levigante (in velcro).



500 W

AMPERAGGIO A 220-230 V	2.1 A
VELOCITÀ A VUOTO	8000-16000 MIN ⁻¹

ANGOLO DI OSCILLAZIONE SINISTRA / DESTRA	5°
PESO	1,42 KG

RIFILATORE FRESATRICE MULTIFUNZIONE

CT11023S

- VELOCITÀ VARIABILE
- PARTENZA GRADUALE
- STABILIZZATORE VELOCITÀ DI ROTAZIONE
- BOCCO DELL'ALBERO
- SISTEMA DI CONTROLLO DELLA PROFONDITÀ
- SISTEMA DI ESTRAZIONE POLVERE
- IMPUGNATURA IN GOMMA MORBIDA

ACCESSORI INCLUSI

Base per rifilare 3pz, Vite di regolazione 2 pz, Supporto mobile della guida parallela, Guida parallela, Guida scorrevole, Adattatore collegamento estrattore polvere, Colletto Ø6, Colletto Ø8, Chiave.



AMPERAGGIO A 220-230 V	3,4 A
VELOCITÀ A VUOTO	13000-33000 MIN ⁻¹
Ø COLLETTA INTERNO	6-8 MM
CORSA DELLA FRESA	20 MM
PESO	1,45 KG

FRESATRICE PER BORDI

CT11020

- BOCCO DELL'ALBERO
- SISTEMA DI CONTROLLO DELLA PROFONDITÀ
- FUNZIONE LOCK-ON
- SISTEMA DI ESTRAZIONE POLVERE

ACCESSORI INCLUSI

Punta fresa, Guida parallela, Adattatore collegamento estrattore polvere, Chiave.



AMPERAGGIO A 220-230 V	2,1 A
VELOCITÀ A VUOTO	26000 MIN ⁻¹
Ø COLLETTA INTERNO	6 MM
CORSA DELLA FRESA	30 MM
PESO	1,5 KG



430 W

FRESATRICE VERTICALE

CT11001

- VELOCITÀ VARIABILE
- PARTENZA GRADUALE
- STABILIZZATORE VELOCITÀ DI ROTAZIONE
- SPEED ADJUSTMENT
- BOCCO DELL'ALBERO
- SISTEMA DI CONTROLLO DELLA PROFONDITÀ
- FUNZIONE LOCK-ON
- SISTEMA DI ESTRAZIONE POLVERE

ACCESSORI INCLUSI

Boccola 2 pz, Guida della boccola, Viti fissaggio anello copia 3pz, Guida parallela, Adattatore collegamento estrattore polvere, Chiave.



2100 W

AMPERAGGIO A 220-230 V	9 A
VELOCITÀ A VUOTO	8000-23000 MIN ⁻¹
Ø COLLETTA INTERNO	12 MM
CORSA DELLA FRESA	60 MM
PESO	6,3 KG

FRESATRICE LAMELLARE CT13587

860 W

- FILETTATURA DELL'ALBERINO M10
- BOCCO DELL'ALBERO
- FUNZIONE LOCK-ON
- IMPUGNATURA IN GOMMA MORBIDA

ACCESSORI INCLUSI

Tubo estrazione polvere, Chiave per flangia, Adattatore.



VELOCITÀ A VUOTO	11000 MIN ⁻¹
AMPERAGGIO A 220-230 V	3,8 A
MAX / MIN. Ø DELLA LAMA	100 MM
Ø FORO DELLA LAMA	22 MM

MASSIMO SPESSORE DELLA LAMA	3,8 MM
PROFONDITÀ DI FRESATURA MASSIMA	15 MM
PESO	3,1 KG

TASSELLO PIATTO PER FRESATRICE CCB-0X50



TAGLIA	0
DIMENSIONE	16 X 48 MM

CCB-10X50



TAGLIA	10
DIMENSIONE	21 X 54 MM

CCB-20X50



TAGLIA	20
DIMENSIONE	24 X 57 MM



SOFFIATORE CT17010V-A

710 W

- VELOCITÀ VARIABILE
- 2 FUNCTION MODES (BLOWER / VACUUM CLEANER)
- POSSIBILITY OF STEADY-STATE USE
- FUNZIONE LOCK-ON

ACCESSORI INCLUSI

Racogli-polvere, Testina a punta, Tubo.



AMPERAGGIO A 220-230 V	3,08 A
VELOCITÀ A VUOTO	0-14000 MIN ⁻¹

PORTATA FLUSSO D'ARIA	0-4 M ³ /MIN
PESO	1,6 KG

TERMOSSOFFIATORE CT19022K

100 / 800 / 1800 W

- 3-STEP REGULATOR
- MODALITÀ AD ARIA FREDDA
- PROTEZIONE DAL SURRISCALDAMENTO
- POSSIBILITÀ DI UTILIZZO STAZIONARIO

ACCESSORI INCLUSI

Raschietto, Ugello piatto,
Ugello a deflettore, Ugello riflettore,
Ugello a punta.



AMPERAGGIO A 220-230 V	7,8 A
TEMPERATURA (FASE I / II / III)	50 / 450 / 550 °C
FLUSSO D'ARIA (FASE I / II / III)	250 / 250 / 500 L/MIN
PESO	0,7 KG

TERMOSSOFFIATORE CT19023K

60 / 60-2000 / 120-2000 W

- 3-STEP REGULATOR
- MODALITÀ AD ARIA FREDDA
- REGOLAZIONE DELLA TEMPERATURA
- PROTEZIONE DAL SURRISCALDAMENTO
- POSSIBILITÀ DI UTILIZZO STAZIONARIO
- IMPUGNATURA IN GOMMA MORBIDA

ACCESSORI INCLUSI

Raschietto, Ugello piatto,
Ugello a deflettore, Ugello riflettore,
Ugello a punta.



AMPERAGGIO A 220-230 V	8,7 A
TEMPERATURA (FASE I / II / III)	50 / 50-600 / 50-600 °C
FLUSSO D'ARIA (FASE I / II / III)	250 / 250 / 500 L/MIN
PESO	0,9 KG

PISTOLA A SPRUZZO CT31013

400 W

- FLUSSO DI VERNICE REGOLABILE
- UGELLO REGOLABILE
- RIEMPIMENTO FACILE
- PULIZIA SICURA
- IMPUGNATURA IN GOMMA MORBIDA

ACCESSORI INCLUSI

Becuccio 2 pz,
Imbuto di misurazione,
Asta di pulizia, Spazzola di pulizia,
Guarnizione 2 pz,
Chiave speciale per gli ugelli.



AMPERAGGIO A 220-230 V	1,5 A
FLUSSO	800 ML/MIN
PRESSIONE MAX. DI SPRUZZO	0,1 - 0,2 BAR
MASSIMA VISCOSITÀ	70 DIN-S
Ø UGELLO	2 / 2,5 / 3 MM
CAPACITÀ SERBATOIO	900 ML
PESO	1,5 KG



PISTOLA A SPRUZZO CT31014

600 W

- FLUSSO DI VERNICE REGOLABILE
- UGELLO REGOLABILE
- RIEMPIMENTO FACILE
- PULIZIA SICURA
- STAZIONE INCLUSA
- IMPUGNATURA IN GOMMA MORBIDA

ACCESSORI INCLUSI

Tubo aria, Portatubo 2 pz, Imbuto di misurazione,
Asta di pulizia, Spazzola di pulizia, Chiave speciale per gli ugelli,
Cintura di trasporto.

AMPERAGGIO A 220-230 V	2,5 A
FLUSSO	1000 ML/MIN
PRESSIONE MAX. DI SPRUZZO	0,1 - 0,3 BAR
MASSIMA VISCOSITÀ	100 DIN-S
Ø UGELLO	2,5 MM
CAPACITÀ SERBATOIO	900 ML
PESO	2,9 KG



ASPIRATORE UNIVERSALE CT99742

- FUNZIONE A SECCO E A UMIDO
- AVVIO AUTOMATICO
- POSSIBILITÀ DI CONNETTERE ELETTROUTENSILI
- CAVO 5 M
- RUOTE GIREVOLI A 360°

ACCESSORI INCLUSI

Tubo prolunga 2 pz, Tubo multidiametro da 3mt con adattatore da Ø32/36 Adattatore Ø32/38, Testina a punta, Spazzola multiuso, Filtro anti-schiuma, Filtro in carta, Sacco raccolta polvere IFA in fibra classe M. 2 pz.



MADE IN ITALY

PORTATA FLUSSO D'ARIA	60 L/S
ASPIRAZIONE	21 KPA
CAPACITÀ	35 L
PESO	7 KG

1000 W



ASPIRATORE UNIVERSALE CT99740

- FUNZIONE A SECCO E A UMIDO
- AVVIO AUTOMATICO
- POSSIBILITÀ DI CONNETTERE ELETTROUTENSILI
- PULITURA SEMI-AUTOMATICA FILTRO
- CLASSE DI FILTRAZIONE M
- CAVO 7 M
- RUOTE GIREVOLI A 360°

ACCESSORI INCLUSI

Tubo prolunga 2 pz, Tubo multidiametro da 3mt con adattatore da Ø32/38 Adattatore Ø32/36, Spazzola multiuso, Testina a punta, Filtro anti-schiuma, Filtro in poliestere IFA classe M, Sacco raccolta polvere IFA in fibra classe M. 2 pz.



MADE IN ITALY

ASPIRAZIONE	24 KPA
PORTATA FLUSSO D'ARIA	60 L/S
CAPACITÀ	35 L
PESO	8,5 KG

1200 W



ASPIRATORE UNIVERSALE CT99741

- FUNZIONE A SECCO E A UMIDO
- AVVIO AUTOMATICO
- POSSIBILITÀ DI CONNETTERE ELETTROUTENSILI
- PULITURA AUTOMATICA FILTRO
- CLASSE DI FILTRAZIONE M
- CAVO 7 M
- RUOTE GIREVOLI A 360°

ACCESSORI INCLUSI

Tubo prolunga 2 pz, Tubo multidiametro da 3mt con adattatore da Ø32/38 Adattatore Ø32/36, Spazzola multiuso, Testina a punta, Inserto pavimenti, Inserto liquidi, Filtro anti-schiuma, Filtro in poliestere IFA classe M, Sacco raccolta polvere IFA in fibra classe M 2 pz.



MADE IN ITALY

ASPIRAZIONE	24 KPA
PORTATA FLUSSO D'ARIA	60 L/S
CAPACITÀ	35 L
PESO	8,5 KG

FILTRO IN POLIESTERE 83208BJA

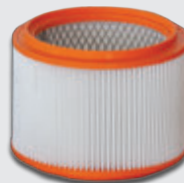

CLASSE M
4300 CM²
CERTIFICATO IFA

COMPATIBILITÀ:
CT99740
CT99741

FILTRO IN CARTA 83207BJA

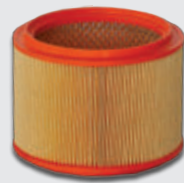

CLASSE M
4300 CM²

COMPATIBILITÀ:
CT99742

FILTRO ANTISCHIUMA 83036BHB



COMPATIBILITÀ:
CT99740
CT99741
CT99742

SACCO RACCOLTA POLVERE 83148BOK

5 PZ COMPATIBILITÀ:
30-50 L CT99740, CT99741
CERTIFICATO IFA CT99742



DISTANZIOMETRO LASER CT44028

0,05 m - 40 m

- CLASSE LASER 2
- SELETTORE DI UNITÀ
- TIPO DI MISURAZIONE MODIFICABILE
- SCELTA DEL PUNTO DI RIFERIMENTO
- FUNZIONE DI CALCOLO
- MEMORIE
- LIVELLA INTEGRATA
- SCHERMO LCD

ACCESSORI INCLUSI
Batterie 2 pz.



PRECISIONE DELLA MISURAZIONE	±2 MM
TEMPO DI MISURAZIONE SINGOLA	0,25 S
TIPO DI LASER	650 NM
CLASSE DEL LASER	II, <1 MW
INTERVALLO TEMPERATURA D'ESERCIZIO	0 ... +40 °C
INTERVALLO TEMPERATURA DI STOCCAGGIO	-20 ... +65 °C
TIPO DI BATTERIA	2 X 1,5V AAA
PESO	0,089 KG



DISTANZIOMETRO LASER CT44034

0,05 m - 80 m

- CLASSE LASER 2
- SELETTORE DI UNITÀ
- TIPO DI MISURAZIONE MODIFICABILE
- SCELTA DEL PUNTO DI RIFERIMENTO
- FUNZIONE DI CALCOLO
- MEMORIE
- LIVELLA INTEGRATA
- SCHERMO LCD

ACCESSORI INCLUSI
Batterie 2 pz, Laccio da polso.



PRECISIONE DELLA MISURAZIONE	±2 MM
TEMPO DI MISURAZIONE SINGOLA	0,25 S
TIPO DI LASER	650 NM
CLASSE DEL LASER	II, <1 MW
INTERVALLO TEMPERATURA D'ESERCIZIO	0 ... +40 °C
INTERVALLO TEMPERATURA DI STOCCAGGIO	-20 ... +65 °C
TIPO DI BATTERIA	2 X 1,5V AAA
PESO	0,107 KG

RILEVATORE TERMICO CT44037

-50 °C ~ +600 °C

- CLASSE LASER 2
- SELETTORE DI UNITÀ
- RETROILLUMINAZIONE
- SCHERMO LCD

ACCESSORI INCLUSI
Batterie 2 pz



PRECISIONE DELLA MISURAZIONE	±2 MM
TEMPO DI MISURAZIONE SINGOLA	0,25 S
TIPO DI LASER	650 NM
CLASSE DEL LASER	II, <1 MW
INTERVALLO TEMPERATURA D'ESERCIZIO	0 ... +40 °C
INTERVALLO TEMPERATURA DI STOCCAGGIO	-20 ... +65 °C
TIPO DI BATTERIA	2 X 1,5V AAA
PESO	0,089 KG



LIVELLA LASER CT44088-R TB

- LASER VERDE
- DIODO OSRAM DI ALTA QUALITÀ
- PROIEZIONE A 3 PIANI
- TELECOMANDO
- LIVELLAMENTO AUTOMATICO
- SPIA DI LIVELLO
- BLOCCO DELLA TESTINA DEL LASER

ACCESSORI INCLUSI

Piastra bersaglio laser, Cavo USB, Supporto magnetico, Borsa da trasporto.



RAGGI PROIETTATI	2VERT.(360°), 1ORIZ.(360°)
PRECISIONE DI MESSA IN BOLLIA - FASCIO ORIZZONTALE / VERTICALE	±3 MM A 10 M
TEMPO DI AUTOLIVELLAMENTO	≤4 S
INTERVALLO DI AUTOLIVELLAMENTO	±4°
CLASSE LASER	II
TIPO DI BATTERIA	3,7 V; LI-ION 4AH
FILETTO PER IL TREPIEDE	1/4"
INTERVALLO DI TEMPERATURA D'USO	-10 ... +50 °C
INTERVALLO TEMPERATURA DI STOCCAGGIO	-25 ... +70 °C
PESO	1,12 KG

30 m



LIVELLA LASER CT44047

- LASER VERDE
- DIODO OSRAM DI ALTA QUALITÀ
- CLASSE LASER 2
- PROIEZIONE A 2 LINEE
- LIVELLAMENTO AUTOMATICO
- SPIA DI LIVELLO
- BLOCCO DELLA TESTINA DEL LASER
- BOTTONE INTELLIGENTE

ACCESSORI INCLUSI

Morsetto a molla con supporto girevole, Borsa da trasporto.



RAGGI PROIETTATI	1 VERT. , 1 ORIZ.
PRECISIONE DI MESSA IN BOLLIA - FASCIO ORIZZONTALE / VERTICALE	±3 MM A 10 M
AUTOLIVELLAMENTO (TEMPO / INTERVALLO)	≤4 S / ±4°
TIPO DI LASER / TIPO DI BATTERIA	520 NM / 4 X AA
FILETTO PER IL TREPIEDE	1/4"
INTERVALLO DI TEMPERATURA D'USO	-10 ... +40 °C
INTERVALLO TEMPERATURA DI STOCCAGGIO	-20 ... +55 °C
PESO	0,26 KG

30 m

ASTA TELESCOPICA CAXL-S31



ALTEZZA MASSIMA	3,1 M
Ø FILETTO	5/8"
PESO	1,4 KG
WEIGHT	1,4 KG

TREPIEDE PER USO INTERNO CAXL-S12

COMPATIBILE CON:
CT44047
CT44088-R TB

ACCESSORI INCLUSI

Adattatore da 1/4".



ALTEZZA MASSIMA	120 CM
ALTEZZA	76,5 CM
Ø FILETTO	5/8"
PESO	0,841 KG

5/8"

TREPIEDE PER USO ESTERNO CAXO-S16



ALTEZZA MASSIMA	160 CM
ALTEZZA	76,5 CM
Ø FILETTO	5/8"
PESO	2,24 KG

5/8"

MULTIMETRO A PINZA CT44053

- VOLTAGGIO AC/DC
- CORRENTE AC
- RESISTENZA
- TEST DIODI
- TEST NCV
- TEST DI CONTINUITÀ
- LAMPADA INTEGRATA
- MISURAZIONE MASSIMO VALORE



TENSIONE AC: MASSIMO VOLTAGGIO	600 V
TENSIONE AC: MASSIMA RISOLUZIONE	1 mV
TENSIONE DC: MASSIMO VOLTAGGIO	600 V
TENSIONE DC: MASSIMA RISOLUZIONE	0,1 mV
CORRENTE AC: MASSIMO AMPERAGGIO	600 A
CORRENTE AC: MASSIMA RISOLUZIONE	1 mA
RESISTENZA: MASSIMA RESISTENZA	20 M Ω
RESISTENZA: MASSIMA RISOLUZIONE	0,1 Ω
APERTURA PINZE	25 mm
PESO	0,16 kg

600 V MULTIMETRO DIGITALE CT44051

- VOLTAGGIO AC/DC
- CORRENTE DC
- RESISTENZA
- TEST DIODI
- TEST NCV
- TEST DEI TRANSISTORI
- TEST DI CONTINUITÀ
- LAMPADA INTEGRATA

ACCESSORI INCLUSI
Sonde di misura.



TENSIONE AC: MASSIMO VOLTAGGIO	600 V
TENSIONE AC: MASSIMA RISOLUZIONE	1000 mV
TENSIONE DC: MASSIMO VOLTAGGIO	600 V
TENSIONE DC: MASSIMA RISOLUZIONE	0,1 mV
CORRENTE DC: MASSIMO AMPERAGGIO	10 A
CORRENTE DC: MASSIMA RISOLUZIONE	1 μ A
RESISTENZA: MASSIMA RESISTENZA	20 M Ω
RESISTENZA: MASSIMA RISOLUZIONE	0,1 Ω
PESO	0,22 kg
PESO	0,22 kg

RILEVATORE DI TENSIONE CT44092

- FUNZIONE DI VIBRAZIONE
- INDICATORE AUDIO
- MODALITÀ A DOPPIO VOLTAGGIO
- LAMPADA INTEGRATA



INTERVALLO VOLTAGGIO AC	24 V / 1000 V
INTERVALLO FREQUENZA	50/60 Hz
TIPO DI ALLARME	AUDIO/VISUALE/VIBRAZIONE
SPENNAMENTO AUTOMATICO	5 MIN
GRADO PROTEZIONE IP	IP67

INTERVALLO DI TEMPERATURA D'USO	0 ... +40 °C
INTERVALLO TEMPERATURA DI STOCCAGGIO	-20... +50 °C
INTERVALLO RILEVAMENTO UMIDITÀ	≤80% (SENZA CONDENSA)
TIPO DI BATTERIA	2 X 1,5V AAA
PESO	0,072 kg

IDROPULTRICE CT42020

- GETTO REGOLABILE
- PROTEZIONE DAL SURRISCALDAMENTO
- PROTEZIONE DA SOVRAPPRESSIONE

ACCESSORI INCLUSI

Tubo pressione , Pistola a spruzzo,
Lancia , Tubo di prolunga, Filtro.



1400 W

AMPERAGGIO A 220-230 V	4,71 A
VOLTAGGIO / FREQUENZA	220-230 V / 50-60 HZ
PRESSIONE MAX. DI ALIMENTAZIONE	0,7 MPA
TEMPERATURA MAX. DI ALIMENTAZIONE	<60 °C
PORTATA MIN.	5,5 L/MIN
PRESSIONE NOMINALE	7 MPA
PRESSIONE MASSIMA	10 MPA
FLUSSO	5,5 L/MIN
FLUSSO MASSIMO	6,5 L/MIN
PESO	5,3 KG



IDROPULTRICE CT42022

- GETTO REGOLABILE
- SERBATOIO DEL DETERGENTE
- AVVOLGITUBO
- PROTEZIONE DAL SURRISCALDAMENTO
- PROTEZIONE DA SOVRAPPRESSIONE

ACCESSORI INCLUSI

Tubo pressione , Pistola a spruzzo,
Lancia , Filtro.



1800 W

AMPERAGGIO A 220-230 V	7,63 A
VOLTAGGIO / FREQUENZA	220-230 V / 50-60 HZ
PRESSIONE MAX. DI ALIMENTAZIONE	0,7 MPA
TEMPERATURA MAX. DI ALIMENTAZIONE	<60 °C
PORTATA MIN.	6,7 L/MIN
PRESSIONE NOMINALE	10 MPA
PRESSIONE MASSIMA	14 MPA
FLUSSO	6,7 L/MIN
FLUSSO MASSIMO	7,8 L/MIN
PESO	9,6 KG

IDROPULTRICE CT42024

- GETTO REGOLABILE
- REGOLAZIONE QUANTITÀ DI DETERGENTE
- SERBATOIO DEL DETERGENTE
- AVVOLGITUBO
- PROTEZIONE DAL SURRISCALDAMENTO
- PROTEZIONE DA SOVRAPPRESSIONE

ACCESSORI INCLUSI

Tubo pressione , Pistola a spruzzo,
Lancia , Filtro.



2000 W

AMPERAGGIO A 220-230 V	8,32 A
VOLTAGGIO / FREQUENZA	220-230 V / 50-60 HZ
PRESSIONE MAX. DI ALIMENTAZIONE	0,7 MPA
TEMPERATURA MAX. DI ALIMENTAZIONE	<60 °C
PORTATA MIN.	6,78 L/MIN
PRESSIONE NOMINALE	11 MPA
PRESSIONE MASSIMA	15 MPA
FLUSSO	6,7 L/MIN
FLUSSO MASSIMO	7,8 L/MIN
PESO	13 KG

POMPA AD IMMERSIONE CT35047

- PROTEZIONE IPX8
- ON/OFF AUTOMATICO

ACCESSORI INCLUSI
Attacco universale .



1200 W

POMPA AD IMMERSIONE CT35046F

- PROTEZIONE IPX8
- INTERRUPTORE GALLEGGIANTE

ACCESSORI INCLUSI
Attacco universale .



1200 W

AMPERAGGIO A 220-230 V	4,8 A
PORTATA MASSIMA	6,5 M ³ /H
ALTEZZA DI MANDATA MASSIMA	44 M
PROFONDITÀ DI IMMERSIONE MASSIMA	7 M
TEMPERATURA MASSIMA DEL LIQUIDO	1-35 °C
PERCENTUALE MASSIMA DI PARTICELLE INSOLUBILI ASSORBITE	0,2 %
DIMENSIONE MASSIMA DELLE PARTICELLE ASSORBITE	0,5 MM
FILETTO ESTERNO DEL CONNETTORE D'USCITA	61-1/2"
LUNGHEZZA DEL CAVO DI ALIMENTAZIONE	10 M
PESO	9,3 KG

AMPERAGGIO A 220-230 V	4,8 A
PORTATA MASSIMA	6,5 M ³ /H
ALTEZZA DI MANDATA MASSIMA	44 M
PROFONDITÀ DI IMMERSIONE MASSIMA	7 M
TEMPERATURA MASSIMA DEL LIQUIDO	1-35 °C
PERCENTUALE MASSIMA DI PARTICELLE INSOLUBILI ASSORBITE	0,2 %
DIMENSIONE MASSIMA DELLE PARTICELLE ASSORBITE	0,5 MM
FILETTO INTERNO DEL CONNETTORE D'USCITA	61"
LUNGHEZZA DEL CAVO DI ALIMENTAZIONE	10 M
PESO	9,3 KG



MASCHERA DA SALDATURA CAXW-MA1

- REGOLAZIONE DELLA SENSIBILITÀ CONTINUA
- CAMBIAMENTO DI STATO SCURO/CHIARO

Batterie e pannello solare



DIMENSIONE DEL FILTRO	110 × 90 × 9 MM
STATO LUMINOSO	DIN5
STATO OSCURO	DIN9 ~ DIN14
TEMPO DI PASSAGGIO CHIARO-OSCURO	≤ 3 / 10000 S
RITARDO PASSAGGIO OSCURO-CHIARO	0,1 S ~ 0,8 S
ALIMENTAZIONE	3,7 V LI-ION
CAPACITÀ NOMINALE DELLA BATTERIA AL LITIO	600 MAH
INTERVALLO DI TEMPERATURA D'USO	-20 °C ~ +65 °C
GRADO DI PROTEZIONE ANTI UVB	DIN16

SALDATRICE AD ELETTRODO MMA CT33102 IMC

- TECNOLOGIA SALDATURA MMA
- TECNOLOGIA IGBT
- 1 FASE
- PROTEZIONE DAL SURRISCALDAMENTO
- DISPOSITIVO DI RIDUZIONE DEL VOLTAGGIO VRD
- CONTROLLO DI CORRENTE
- PARTENZA RAPIDA
- MISURATORE DI CORRENTE

ACCESSORI INCLUSI
Morsetto terra, Cavo di terra,
Portaelettrodo, Maschera per saldatura,
Martello scalpellatore / spazzola Metallica,
Guanti, Cintura di trasporto.



30-150 A

TENSIONE NOMINALE IN INGRESSO	180-265 V
FREQUENZA NOMINALE	50 / 60 HZ
CAPACITÀ DI ALIMENTAZIONE NOMINALE	6,6 KVA
INTERVALLO REGOLAZIONE DI CORRENTE	30-150 A
VOLTAGGIO NOMINALE	21,2-26 V

TENSIONE A VUOTO	80 V
DIAMETRO ELETTRODO DI SALDATURA	2,5-3,2 MM
CICLO DI UTILIZZO	35%
EFFICIENZA	83%
PESO	3,6 KG

COMPRESSORE SENZA OLIO

CT36090

- MANOMETRO
- SCHERMO LCD
- PRESSIONE VARIABILE
- PROTEZIONE DA SOVRAPPRESSIONE
- PROTEZIONE DAL SURRISCALDAMENTO

AMPERAGGIO A 220-230 V	6.2 A
VELOCITÀ NOMINALE	2800 MIN ⁻¹
CAPACITÀ SERBATOIO ARIA	24 L
PRODUTTIVITÀ	100 L/MIN
PRESSIONE DI ESERCIZIO	7-8 BAR
PESO	22,5 KG

MOTORE SILENZIATO



1400 W

COMPRESSORE SENZA OLIO

CT36094

- MANOMETRO
- SCHERMO LCD
- PRESSIONE VARIABILE
- PROTEZIONE DA SOVRAPPRESSIONE
- PROTEZIONE DAL SURRISCALDAMENTO

AMPERAGGIO A 220-230 V	12.4 A
VELOCITÀ NOMINALE	2800 MIN ⁻¹
CAPACITÀ SERBATOIO ARIA	50 L
PRODUTTIVITÀ	200 L/MIN
PRESSIONE DI ESERCIZIO	8 BAR
PESO	37 KG

MOTORE SILENZIATO



2800 W

COMPRESSORE SENZA OLIO

CT36073

- MANOMETRO
- PRESSIONE VARIABILE
- PROTEZIONE DA SOVRAPPRESSIONE
- PROTEZIONE DAL SURRISCALDAMENTO



1.5 HP

TENSIONE NOMINALE IN INGRESSO	230 V
VELOCITÀ NOMINALE	2800 MIN ⁻¹
CAPACITÀ SERBATOIO ARIA	9 L
PRODUTTIVITÀ	193 L/MIN
PRESSIONE DI ESERCIZIO	6-8 BAR
PESO	15,8 KG

PISTOLA GONFIAGGIO PNEUMATICI

CT38150

- ATTACCO FILETTATO DA 1/4"



0-12 bar

LUNGHEZZA DEL TUBO	750 MM
PRESSIONE DI LAVORO	0-12 BAR
INTERVALLO DI PRESSIONE RELATIVA	0-170 PSI
ATTACCO FILETTATO	1/4"

PUNTE SDS-PLUS

PUNTE SDS-PLUS EVOLUTION

CEMENTO ARMATO - MURATURA

Punte SDS-Plus autocentranti. **4 taglienti, 2 eliche.**



MADE IN GERMANY



	∅ mm	L mm	▶ mm	📦
CAR-CXSP1105E	5	110	50	1
CAR-CXSP1605E	5	160	100	1
CAR-CXSP2605E	5	260	200	1
CAR-CXSP1106E	6	110	50	1
CAR-CXSP1606E	6	160	100	1
CAR-CXSP2106E	6	210	150	1
CAR-CXSP2606E	6	260	200	1
CAR-CXSP3106E	6	310	250	1
CAR-CXSP16H6E	6,5	160	100	1
CAR-CXSP21H6E	6,5	210	150	1
CAR-CXSP26H6E	6,5	260	200	1
CAR-CXSP31H6E	6,5	310	250	1
CAR-CXSP1107E	7	110	50	1
CAR-CXSP1607E	7	160	100	1
CAR-CXSP1108E	8	110	50	1
CAR-CXSP1608E	8	160	100	1
CAR-CXSP2108E	8	210	150	1
CAR-CXSP2608E	8	260	200	1
CAR-CXSP3108E	8	310	250	1
CAR-CXSP4608E	8	460	400	1
CAR-CXSP1110E	10	110	50	1
CAR-CXSP1610E	10	160	100	1
CAR-CXSP2110E	10	210	150	1
CAR-CXSP2610E	10	260	200	1
CAR-CXSP3110E	10	310	250	1
CAR-CXSP4510E	10	450	390	1
CAR-CXSP6010E	10	600	540	1
CAR-CXSP10010E	10	1000	940	1
CAR-CXSP1612E	12	160	110	1
CAR-CXSP2112E	12	210	160	1
CAR-CXSP2612E	12	260	210	1
CAR-CXSP3112E	12	310	260	1
CAR-CXSP4512E	12	450	400	1
CAR-CXSP6012E	12	600	550	1
CAR-CXSP10012E	12	1000	950	1
CAR-CXSP1614E	14	160	110	1
CAR-CXSP2114E	14	210	160	1
CAR-CXSP2614E	14	260	210	1
CAR-CXSP3114E	14	310	260	1
CAR-CXSP4514E	14	450	400	1
CAR-CXSP6014E	14	600	550	1
CAR-CXSP10014E	14	1000	950	1

SET PUNTE SDS-PLUS EVOLUTION

CEMENTO ARMATO - MURATURA

Punte SDS-Plus autocentranti.
4 taglienti, 2 eliche.
Astuccio in plastica.

Punte SDS-Plus autocentranti.
4 taglienti, 2 eliche.
Cassetta in metallo.

5x110, 6x110,
CAR-CXSPXA5E 6x160, 8x160,
10x160

5x110, 6x110,
6x160, 8x110,
CAR-CXSPXA7E 8x160, 10x160,
12x160



5 PZ.

7 PZ.

	∅ mm	L mm	▶ mm	📦
CAR-CXSP1615E	15	160	110	1
CAR-CXSP2115E	15	210	160	1
CAR-CXSP2615E	15	260	210	1
CAR-CXSP4515E	15	450	400	1
CAR-CXSP1616E	16	160	110	1
CAR-CXSP2116E	16	210	160	1
CAR-CXSP2616E	16	260	210	1
CAR-CXSP3116E	16	310	260	1
CAR-CXSP4516E	16	450	400	1
CAR-CXSP6016E	16	600	550	1
CAR-CXSP10016E	16	1000	950	1
CAR-CXSP2518E	18	250	200	1
CAR-CXSP4518E	18	450	400	1
CAR-CXSP2520E	20	250	200	1
CAR-CXSP4520E	20	450	400	1
CAR-CXSP2522E	22	250	200	1
CAR-CXSP4522E	22	450	400	1
CAR-CXSP2524E	24	250	200	1
CAR-CXSP4524E	24	450	400	1
CAR-CXSP2525E	25	250	200	1
CAR-CXSP4525E	25	450	400	1
CAR-CXSP2528E	28	250	200	1
CAR-CXSP4528E	28	450	400	1
CAR-CXSP4530E	30	450	400	1
CAR-CXSP4532E	32	450	400	1



PUNTE SDS-MAX

PUNTE SDS-MAX EVOLUTION

CEMENTO ARMATO - PIETRA

Punte SDS-Max autocentranti. 4 taglianti, 2 eliche.



	∅ mm	L mm	 mm	
CAR-CXTM3412E	12	340	200	1
CAR-CXTM5412E	12	540	400	1
CAR-CXTM7412E	12	740	600	1
CAR-CXTM3414E	14	340	200	1
CAR-CXTM5414E	14	540	400	1
CAR-CXTM3415E	15	340	200	1
CAR-CXTM5415E	15	540	400	1
CAR-CXTM3416E	16	340	200	1
CAR-CXTM5416E	16	540	400	1
CAR-CXTM3418E	18	340	200	1
CAR-CXTM5418E	18	540	400	1
CAR-CXTM3220E	20	320	200	1
CAR-CXTM5220E	20	520	400	1
CAR-CXTM9220E	20	920	800	1
CAR-CXTM3222E	22	320	200	1
CAR-CXTM5222E	22	520	400	1
CAR-CXTM9222E	22	920	800	1
CAR-CXTM3224E	24	320	200	1
CAR-CXTM5224E	24	520	400	1
CAR-CXTM3225E	25	320	200	1
CAR-CXTM5225E	25	520	400	1
CAR-CXTM9225E	25	920	800	1
CAR-CXTM3728E	28	370	250	1
CAR-CXTM5728E	28	570	450	1
CAR-CXTM6728E	28	670	550	1
CAR-CXTM9228E	28	920	800	1
CAR-CXTM3730E	30	370	250	1
CAR-CXTM5730E	30	570	450	1
CAR-CXTM9230E	30	920	800	1
CAR-CXTM3732E	32	370	250	1
CAR-CXTM5732E	32	570	450	1
CAR-CXTM9232E	32	920	800	1
CAR-CXTM5735E	35	570	450	1
CAR-CXTM6735E	35	670	550	1
CAR-CXTM9235E	35	920	800	1
CAR-CXTM5738E	38	570	450	1
CAR-CXTM5740E	40	570	450	1
CAR-CXTM9240E	40	920	800	1
CAR-CXTM5745E	45	570	450	1
CAR-CXTM9245E	45	920	800	1
CAR-CXTM5750E	50	570	450	1
CAR-CXTM5752E	52	570	450	1

SCALPELLI SDS-PLUS

SCALPELLI SDS-PLUS

CALCESTRUZZO - PIETRA - MURATURA - PIASTRELLE

Scalpelli a punta, piatti, larghi, a sgorbia, per piastrelle. **Attacco SDS-PLUS.**



						W mm	L mm	
CAM-PP025E	■					PUNTA	250	1
CAM-PF025E		■				20	250	1
CAM-PS025E			■			40	250	1
CAM-PG025E				■		22	250	1
CAM-PT025E					■	40	250	1

SCALPELLI SDS-MAX

SCALPELLI SDS-MAX

CALCESTRUZZO - PIETRA - MURATURA - PIASTRELLE

Scalpelli a punta, piatti, larghi, a sgorbia. **Attacco SDS-MAX.**



						W mm	L mm	
CAM-MP028E	■					PUNTA	280	1
CAM-MP040E	■					PUNTA	400	1
CAM-MP060E	■					PUNTA	600	1
CAM-MF128E		■				25	280	1
CAM-MF140E		■				25	400	1
CAM-MF160E		■				25	600	1
CAM-MS140E			■			50	400	1
CAM-MS230E			■			75	300	1
CAM-MG130E				■		26	300	1



FRESE A CORONA SDS-PLUS



FRESE A CORONA ATTACCO M16

CEMENTO ARMATO - PIETRA - MURATURA

Frese a corona per tassellatori e martelli perforatori. **Attacco M16x2,00.**

	∅ mm	n°	L mm	mm	
CAHC-DE2504E	25	4	60	50	1
CAHC-DE3004E	30	4	60	50	1
CAHC-DE3504E	35	4	60	50	1
CAHC-DE4004E	40	4	60	50	1
CAHC-DE5006E	50	6	60	50	1
CAHC-DE6006E	60	6	60	50	1
CAHC-DE6606E	66	6	60	50	1
CAHC-DE7006E	70	6	60	50	1
CAHC-DE8006E	80	6	60	50	1
CAHC-DE9006E	90	6	60	50	1
CAHC-DE10008E	100	8	60	50	1
CAHC-DE11008E	110	8	60	50	1
CAHC-DE12510E	125	10	60	50	1

ATTACCHI SDS-PLUS

CEMENTO ARMATO - PIETRA - MURATURA

Per frese a corona filettatura M16x2,00. **Codolo SDS-PLUS.**



	L mm	
CAHC-DPAE10E	100	1
CAHC-DPAE25E	250	1
CAHC-DPAE35E	350	1
CAHC-DPAE45E	450	1
CAHC-DPAE55E	550	1

PUNTA PILOTA

CEMENTO ARMATO - PIETRA - MURATURA

Punta pilota cilindrica per frese a corona.



	∅ mm	L mm	
CAHC-DR12E	8	120	1

SET PUNTE PER MURO

SET PUNTE MURO/GRANITO SUPER

CALCESTRUZZO - PIETRA - MURATURA

Punte con codolo cilindrico.
2 taglienti, 130°, 1 elica.
Astuccio in plastica.

Punte con codolo cilindrico.
2 taglienti, 130°, 1 elica.
Astuccio in plastica.

CAR-CXA5E 4x75, 5x85, 6x100,
8x120, 10x120

CAR-CXA8E 3x60, 4x75, 5x85,
6x100, 7x100,
8x120, 9x120,
10x120

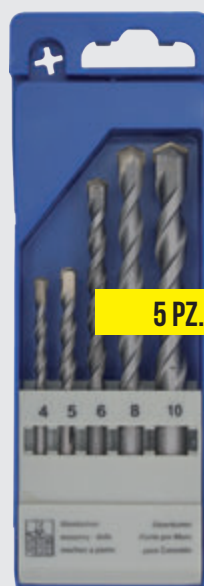

5 PZ.

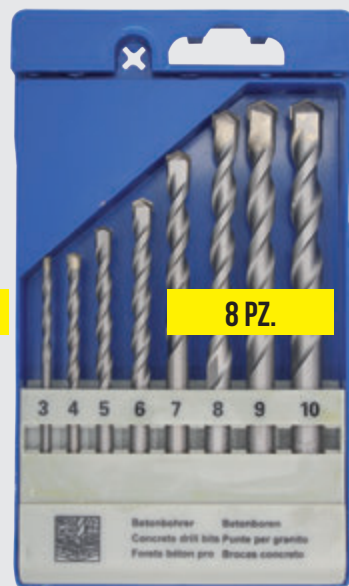

8 PZ.



SET PUNTE PER METALLO

SET PUNTE HSS-G

METALLO - ACCIAIO

Punte HSS-G con codolo cilindrico.
Autocentranti 135°, fresate e rettificate.
Cassetta in plastica antiurto.

CAR-MGRXB25E 1,0 - 13,0
(x 0,5 mm)



SET PUNTE HSS

METALLO - ACCIAIO - GHISA

Punte HSS M2 con codolo cilindrico.
Autocentranti 135°, fresate e rettificate.
Cassetta in plastica antiurto.

CAR-MGFXB25E 1,0 - 13,0
(x 0,5 mm)



SET PUNTE HSS SUPER

METALLO - INOX - GHISA - OTTONE

Punte HSS M2plus, codolo antiscivolo.
Autocentranti 130°, fresate e rettificate.
Cassetta in plastica antiurto.

CAR-MGGXB25E 1,0 - 13,0
(x 0,5 mm)



SET PUNTE HSS-CO

METALLO - INOX - GHISA - OTTONE

Punte HSS-CO M15 con codolo cilindrico.
Autocentranti 130°, fresate e rettificate.
Cassetta in metallo.

CAR-MGKXA25E 1,0 - 13,0
(x 0,5 mm)



SET PUNTE HSS-CO 5%

METALLI DURI - INOX - GHISA

Punte HSS-CO 5% M35, codolo cilindrico.
Autocentranti 130°, fresate e rettificate.
Cassetta in plastica antiurto.

CAR-MGCXB25E 1,0 - 13,0
(x 0,5 mm)











DISCHI DA TAGLIO, ABRASIVI E DIAMANTATI

DISCHI DA TAGLIO

METALLO

Dischi da taglio universali per la lavorazione del metallo. **Forma piatta.**











								
CADG-MC2522115	●		115	2,5	22,23	80 m/s	13300 min ⁻¹	10 / 50
CADG-MC2522125	●		125	2,5	22,23	80 m/s	12250 min ⁻¹	10 / 50
CADG-MC2522180	●		180	2,5	22,23	80 m/s	8500 min ⁻¹	10 / 50
CADG-MC2522230	●		230	2,5	22,23	80 m/s	6650 min ⁻¹	5 / 25

DISCHI DA TAGLIO

INOX

Dischi sottili per il taglio e la lavorazione dell'acciaio inossidabile. **Forma piatta.**











								
CADG-SC1022115	●		115	1,0	22,23	80 m/s	13300 min ⁻¹	10 / 100
CADG-SC1222115	●		115	1,2	22,23	80 m/s	13300 min ⁻¹	10 / 100
CADG-SC1622115	●		115	1,6	22,23	80 m/s	13300 min ⁻¹	10 / 100
CADG-SC1022125	●		125	1,0	22,23	80 m/s	12250 min ⁻¹	10 / 100
CADG-SC1222125	●		125	1,2	22,23	80 m/s	12250 min ⁻¹	10 / 100
CADG-SC2022125	●		125	2,0	22,23	80 m/s	12250 min ⁻¹	10 / 100
CADG-SC1922230	●		230	1,9	22,23	80 m/s	6650 min ⁻¹	10 / 50

DISCHI ABRASIVI

METALLO

Dischi abrasivi universali per la lavorazione del metallo. **Forma bombata.**









								
CADG-MG6022125		●	125	6,0	22,23	80 m/s	12250 min ⁻¹	5 / 25
CADG-MG6022180		●	180	6,0	22,23	80 m/s	8500 min ⁻¹	5 / 25
CADG-MG6022230		●	230	6,0	22,23	80 m/s	6650 min ⁻¹	5 / 25

DISCHI DIAMANTATI

PIETRA - CALCESTRUZZO - MARMO

Dischi universali diamantati segmentati. **Taglio a secco.**



						
CADD-US22230	230	2,4	22,23	80 m/s	6650 min ⁻¹	5 / 25

LAME PER SEGHETTI ALTERNATIVI DIRITTI

LAME SEGHETTO ALTERNATIVO DIRITTO

WOOD

Lame per il legno, Set da 3 pz. Materiale HCS.

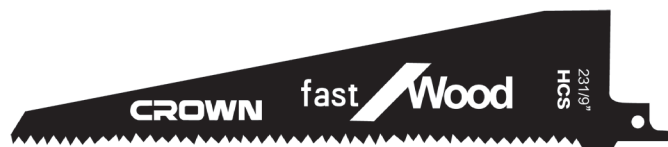

CTSSP0005	231	45	4,23	5-175	5-174	3

LAME SEGHETTO ALTERNATIVO DIRITTO

METALLO

Lame per il metallo, Set da 5 pz. Materiale BIM.



CTSSP0002	228	18	1	0,7-3	5-175	5

CARTA ABRASIVA E PLATORELLI PER LEVIGATRICI ROTOORBITALI

CARTA ABRASIVA

LEVIGATRICI ROTOORBITALI

Carta abrasiva, 8 fori. Fissaggio a velcro.



	Compatibile con			
CAP-R125A40	CT13394 CT13560V	125	40	50
CAP-R125A60		125	60	50
CAP-R125A80		125	80	50
CAP-R125A120		125	120	50
CAP-R125A180		125	180	50

CARTA ABRASIVA

LEVIGATRICI ROTOORBITALI

Carta abrasiva, 8 fori. Fissaggio a velcro.



	Compatibile con			
CAP-R125B40	CT23011HX	125	40	50
CAP-R125B60		125	60	50
CAP-R125B80		125	80	50
CAP-R125B120		125	120	50

CARTA ABRASIVA

LEVIGATRICI ROTOORBITALI

Carta abrasiva, 17 fori. Fissaggio a velcro.



	∅ mm		
CAP-R150A40	150	40	50
CAP-R150A60	150	60	50
CAP-R150A80	150	80	50
CAP-R150A120	150	120	50
CAP-R150A180	150	180	50

KIT DI RICAMBIO

LEVIGATRICI ROTOORBITALI

Platorello per levigatrice rotorbitale. Fissaggio a velcro.



	Compatibile con	∅ mm	Holes N°	
CSP-P13394	CT13394	125	8	1
CSP-P13395	CT13395	150	8	1
CSP-P13560	CT13560V	125	8	1

CARTA ABRASIVA PER LEVIGATRICI ORBITALI E PALMARI ORBITALI

CARTA ABRASIVA

LEVIGATRICI ORBITALI

Carta abrasiva, 10 fori. Fissaggio a velcro.



	L mm	W mm		
CAP-R115230A40	230	115	40	50
CAP-R115230A60	230	115	60	50
CAP-R115230A80	230	115	80	50
CAP-R115230A120	230	115	120	50
CAP-S115280A180	230	115	180	50

CARTA ABRASIVA

LEVIGATRICI ORBITALI

Carta abrasiva, 8 fori. Fissaggio a velcro.



	L mm	W mm		
CAP-R115105A40	105	115	40	50
CAP-R115105A60	105	115	60	50
CAP-R115105A80	105	115	80	50
CAP-R115105A120	105	115	120	50
CAP-S115105A180	105	115	180	50

CARTA ABRASIVA

LEVIGATRICI PALMARI ORBITALI

Carta abrasiva levigatrice palmare orbitale, 11 fori. Fissaggio a velcro.

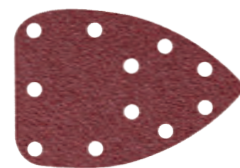

	Compatibile con	L mm	W mm		
CAP-S100150BX20	CT13637	150	100	40, 60, 80, 120	20 assortiti (5 x grana 40,60,80,120)

CARTA ABRASIVA

LEVIGATRICI PALMARI ORBITALI

Carta abrasiva levigatrice palmare orbitale, 13 fori. Fissaggio a velcro.

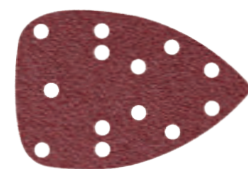

	Compatibile con	L mm	W mm		
CAP-S100150AX20	CT23010HX	150	100	40, 60, 80, 120	20 assortiti (5 x grana 40,60,80,120)

UTENSILERIA MANUALE

PINZE E RIVETTATRICI

PINZA

COMBINATA

Pinza universale in cromo vanadio.

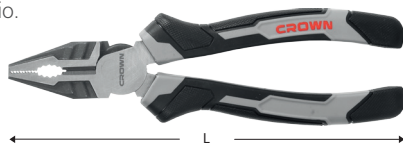

L mm	Capacità di taglio (mm)	
200	2,0	6

CPHPL-COB08

PINZA

A BECCO LUNGO

Pinza a becco lungo in cromo vanadio.



L mm	Capacità di taglio (mm)	
160	1,6	6

CPHPL-LNA06

CPHPL-LNA08

200 1,6 6

PINZA

A BECCO LUNGO

Pinza a becco lungo in cromo vanadio.

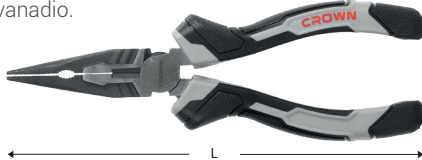

L mm	Capacità di taglio (mm)	
160	1,6	6

CPHPL-LNB06

PINZA PER TAGLIO

DIAGONALE

Pinza per taglio diagonale in cromo vanadio.



L mm	Capacità di taglio (mm)	
160	1,6	6

CPHPL-DCB06

SET DI PINZE

UNIVERSALI

Set di pinze universali in cromo vanadio. **3 pezzi.**

CPHPL-XB3	1pz pinza combinata 200 mm 1pz pinza a becchi lunghi 160 mm 1pz pinza per taglio diagonale 160 mm	min. 6 pz.
-----------	---	---------------



RIVETTATRICE

RIVETTI ALU/INOX

Rivettatrice in alluminio per rivetti in alluminio/inox. **3 taglie.**



L mm	Ø Testina (mm)	
200	2,4/4/4,8	6

CPHPL-RTB08

RIVETTATRICE

RIVETTI ALU

Rivettatrice in acciaio per rivetti in alluminio. **4 taglie.**



L mm	Ø Testina (mm)	
260	2,4/3,2/4/4,8	6

CPHPL-RTA10

RIVETTATRICE DI POTENZA

RIVETTI ALU/INOX

Rivettatrice di potenza in alluminio per rivetti in alluminio/inox. **3 taglie.**

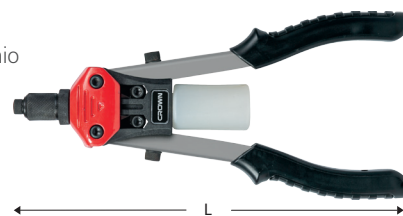

L mm	Ø Testina (mm)	
300	3,2/4/4,8	1

CPHPL-RHA12

PINZA PER ANELLI DI SICUREZZA

ESTERNI - BECCO PIEGATO

Pinza per anelli di sicurezza esterni a becco piegato in cromo vanadio.



← L →



CPHPL-EBA07 180 19-60 6

PINZA PER ANELLI DI SICUREZZA

ESTERNI - BECCO LUNGO

Pinza per anelli di sicurezza esterni a becco lungo in cromo vanadio.



← L →



CPHPL-ESA07 180 19-60 6

PINZA PER ANELLI DI SICUREZZA

INTERNI - BECCO PIEGATO

Pinza per anelli di sicurezza interni a becco piegato in cromo vanadio.



← L →



CPHPL-IBA07 180 19-60 6

PINZA PER ANELLI DI SICUREZZA

INTERNI - BECCO LUNGO

Pinza per anelli di sicurezza interni a becco lungo in cromo vanadio.



← L →



CPHPL-ISA07 180 19-60 6

SET DI PINZE

PER ANELLI DI SICUREZZA

Set di pinze per anelli di sicurezza in acciaio. **4 pezzi.**

CPHPL-CPXA4	1pz pinza per anelli esterni (b. lungo) 180 mm	min. 6 pz.
	1pz pinza per anelli esterni (b. piegato) 180 mm	
	1pz pinza per anelli interni (b. lungo) 180 mm	
	1pz pinza per anelli interni (b. piegato) 180 mm	



4 PZ.

MISURAZIONE

LIVELLE A BOLLA

0° - 45° - 90°

Livelle a bolla, accuratezza 0,5 mm/m, bordo fresato, terminali antiurto.



← L →

	L mm	
CPHML-SPA06	600	1
CPHML-SPA10	1000	1
CPHML-SPA12	1200	1
CPHML-SPA15	1500	1

METRI A NASTRO

ABS

Metri a nastro, con guscio in ABS, soft grip e gancio per tasca.



↑
W
↓



	Lunghezza max. (m)	W mm	
CPHMT-AM0316	3	16	12
CPHMT-AM0525	5	25	12

CHIAVI

SET DI CHIAVI

ESAGONALI / TORX

Set di chiavi da 9 pz. in cromo vanadio.

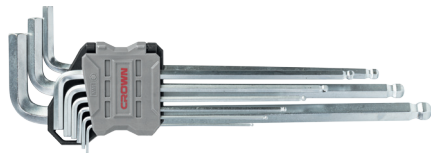

	Taglia	Punta	L mm	
CPHOK-BMAX09	1,5-2-2,5-3 4-5-6-8-10 mm		S	6
CPHOK-BMBX09	1,5-2-2,5-3 4-5-6-8-10 mm		M	6
CPHOK-BMCX09	1,5-2-2,5-3 4-5-6-8-10 mm		L	6
CPHOK-TMAX09	T10 - T15 - T20 T25 - T27 - T30 T40 - T45 - T50		S	6
CPHOK-TMCX09	T10 - T15 - T20 T25 - T27 - T30 T40 - T45 - T50		L	6

SET DI CHIAVI PIEGHEVOLI

ESAGONALI / TORX

Set di chiavi pieghevoli da 8 pz. in cromo vanadio.



	Taglia	Punta	
CPHOF-BMAX08	1,5-2-2,5-3-4-5-6-8 mm		12
CPHOF-TMAX08	T9-T10-T15-T20-T25 T27-T30-T40		12

CHIAVI REGOLABILI

A RULLINO

Chiavi regolabili a rullino in acciaio forgiato.



	mm	
CPHWA-CNA08	200	6
CPHWA-CNA10	250	6
CPHWA-CNA12	300	6

SET DI CHIAVI

A FORCHETTA DOPPIE

Set di chiavi a forchetta doppie da 8 pz. in cromo vanadio.



	Taglia	
CPHWO-XA8	6x7-8x9-10x11-12x13- 14x15-16x17-18x19-20x22	1

SET DI CHIAVI POLIGONALI DOPPIE

POLIGONALI DOPPIE

Set di chiavi poligonali doppie da 8 pz. in cromo vanadio.



	Taglia	
CPHWR-XA8	6x7-8x9-10x11-12x13- 14x15-16x17-18x19-20x22	1

BUSSOLE

SET DI CHIAVI A BUSSOLA

1/4"

Set di chiavi a bussola da 1/4", con cricchetto a 72 denti.

11 pezzi.

CPHSW-RXA14

10 pz. 1/4" bussole esagonali:
5-6-7-8-9-10-11-12-13-14 mm
1 pz. maniglia a cricchetto 1/4"

min.
6 pz



11 PZ.

TAGLIERINI

TAGLIERINI

LAMA A SPEZZARE

Taglierini con lama a spezzare, impugnatura in plastica e soft grip.



W
mm



CPHKN-SOA09

9

12

CPHKN-SOA18

18

12

TAGLIERINO

LAMA A SPEZZARE

Taglierino con lama a spezzare, impugnatura in plastica e soft grip.
2 pz. lama inclusi.



W
mm



CPHKN-SBB18

18

12

TAGLIERINI

LAMA A SPEZZARE

Taglierini con lama a spezzare, impugnatura in lega e soft grip.



W
mm



CPHKN-SOC09

9

12

CPHKN-SOC25

25

6

TAGLIERINO

LAMA RETRATTILE

Taglierino a lama retrattile in lega.



L
mm



CPHKN-RTB6

150

12

TAGLIERINO

LAMA RETRATTILE

Taglierino a lama retrattile in lega e soft grip.



L
mm



CPHKN-RTA6

150

6

TAGLIERINO

PIEGHEVOLE

Taglierino pieghevole in alluminio.
5 pz. lama inclusi.



L
mm



CPHKN-FBA6

150

12

SEGHE

SEGA

PER LEGNO

Sega per legno, impugnatura in plastica e soft grip.
Lama con dentatura a tre taglianti.



L
mm



CPHSD-BIA16

400

10

SEGHETTO

PER METALLO

Seghetto per metallo, corpo in alluminio.
Lama 24 denti.

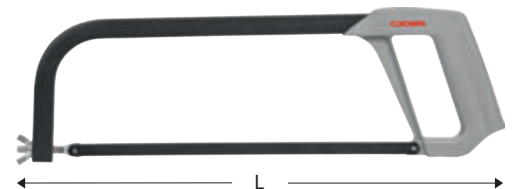

L
mm



CPHSH-FXA12

300

12

SEGHETTO

PER METALLO

Seghetto per metallo, corpo in alluminio e soft grip.
Lama 24 denti.



L
mm



CPHSH-FXB12

300

6

CARBONCINI

CARBONCINI

RICAMBIO ORIGINALE

Carboncini. **2 pezzi.**

Compatibile con:	
CSP-CB01	CT10126C
CSP-CB02	CT11020
CSP-CB03	CT10032
CSP-CB04	CT13307 / CT13308
CSP-CB05	CT12018
CSP-CB06	CT11001
CSP-CB07	CT10049
CSP-CB08	CT15133
CSP-CB09	CT14019X
CSP-CB10	CT15134-165
CSP-CB11	CT15189 / CT15181
CSP-CB12	CT13551-110RSV
CSP-CB13	CT13502-115R / CT13502-125R
CSP-CB14	CT15187-165 / CT15188-190
CSP-CB15	CT18108
CSP-CB16	CT10128C / CT10128
CSP-CB17	CT10129 / CT10129C / CT10130C
CSP-CB18	CT13501-115R
CSP-CB19	CT13489-230S
CSP-CB20	CT15210-235
CSP-CB21	CT13500-180S / CT13500-230S
CSP-CB22	CT15212
CSP-CB23	CT13507-150
CSP-CB24	CT17010V-A
CSP-CB25	CT13506-125V
CSP-CB26	CT13499-115R / CT13499-125R CT13497-115R / CT13497-125R
CSP-CB27	CT10148
CSP-CB28	CT10113
CSP-CB29	CT10151
CSP-CB30	CT10152F

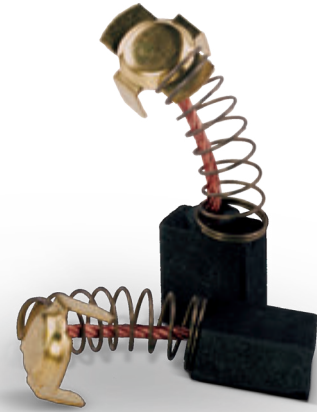

Compatibile con:	
CSP-CB31	CT13394
CSP-CB32	CT13395
CSP-CB33	CT13560V
CSP-CB34	CT13588V
CSP-CB35	CT15232
CSP-CB36	CT18116 BMC
CSP-CB37	CT18118V BMC
CSP-CB38	CT18123V BMC
CSP-CB39	CT18124 BMC
CSP-CB40	CT18173M BMC
CSP-CB41	CT18180 BMC
CSP-CB42	CT42020
CSP-CB43	CT42022
CSP-CB44	CT42024
CSP-CB45	CT13302
CSP-CB46	CT13302
CSP-CB47	CT18190
CSP-CB48	CT13587
CSP-CB49	CT13528
CSP-CB50	CT11023S
CSP-CB51	CT13070
CSP-CB52	CT13295

CENTRI ASSISTENZA

PIEMONTE - VAL D'AOSTA

ORAIT Srl

Via Ala di Stura, 46/A
10148, Torino (TO)
tel.: 0112259964 - fax: 0112295738
e-mail: info@orait.it

REM di Stefano Viglione Srl

Via Bianchetti, 9
28100, Novara (NO)
tel./fax: 0321679936
e-mail: rem@elettromeccanicarem.com

LOMBARDIA

ALX di Paleari Carlo

Via Michelangelo Buonarroti, 50
20831, Seregno (MB)
tel.: 0362230894 - fax: 0362242882
e-mail: alx.paleari@gmail.com

Elettromeccanica Cozzi Giovanni Sas

Via Samarate, 113 INTERNO
21052, Busto Arsizio (VA)
tel./fax: 0331222426
e-mail: info@cozzigiovannisas.it

LPL Srl

Via Della Pergola, 69
23900, Lecco (LC)
tel.: 0341369384 - 3460059340
e-mail: lplsrl.lecco@gmail.com

TRENTINO ALTO ADIGE

T.A.T. Tecno Ass.za Trentina Sas di Zanolini & C.

Via Ezio Maccani, 191/F
38121, Trento (TN)
tel.: 0461822278 - fax: 0461427609
e-mail: info@tecnoassistentzatrentina.it

FRIULI VENEZIA GIULIA

NUOVA ORED di Asquini Emiliano

Via Baldasseria Bassa, 395
33100, Udine (UD)
tel.: 0432522085 - fax: 0432620526
e-mail: asemiliano@tiscali.it

SATA Snc di Matteo Veronesi & C.

Strada Vecchia dell'Istria, 112/114
34148, Trieste (TS)
tel.: 040660266 - fax: 0402333843
e-mail: info@satasnc.com

VENETO

S.A.E. Srl

Via Postumia, 26
31100, Treviso (TV)
tel.: 0422460443 - fax: 0422460316
e-mail: info@saetreviso.it

A.C.E.S Srl

Via Lombardia, 16/A
31038, Padernello Di Paese (TV)
tel.: 0422958939 - fax: 0422451777
e-mail: assistenza@acestv.it

Elettromeccanica GF

Via Villafranca, 15/A
35010, Campodoro (PD)
tel./fax: 0499050197
e-mail: elettromeccanicagf@libero.it

Zeta Service Snc di Zanolla Giuliano & C.

Viale Milano, 11
36075, Montecchio Maggiore (VI)
tel./fax: 0444698977
e-mail: info@zeta-service.com

Riba di Bau Gianni

Via Laghi, 56
36056, Tezze sul Brenta (VI)
tel. 0424861338
e-mail: info@ribadibau.it

Elettromeccanica di Brigo Ivano

Viale del Lavoro, 32
45100, Rovigo (RO)
tel.: 04245475270 - fax: 0425404559
e-mail: info@elettromeccanicabrigo.it

LIGURIA

C.R.E. Snc

Via Usodimare, 2
16039 Sestri Levante (GE)
tel./fax: 0185479521
e-mail: info@creliguria.com

Off. Mecc. Consogno Sas

Via Borzoli, 46 E
16153 Genova (GE)
tel.: 0106513505 - fax: 0106513306
e-mail: info@consogno.it

EMILIA ROMAGNA

CAE Cassani - Piacenza

Via Cristoforo Colombo, 114/4
29122, Piacenza (PC)
tel./fax: 0523618437
e-mail: info@cassaninicola.it

CAE Cassani - Fidenza

Via Fratelli Cairoli, 24/b
43036, Fidenza (PR)
tel./fax: 0524520257
e-mail: info@cassaninicola.it

Lottici Maurizio & C. Snc

Via Martinella, 100
43124, Alberi (PR)
tel.: 0521649703
e-mail: amministrazione@mauriziolottici.it

STEMSERVICE Srl

Via Salvo D'Acquisto, 9
42024, Castelnovo di Sotto (RE)
tel.: 05221966896 - fax: 05221966897
e-mail: service@stemservice.it

Il Mandrino 2.0 Srl

Via dei Carpentieri, 25
41122, Modena (MO)
tel.: 0598755277 - fax: 059285235
e-mail: ilmandrino2.0srl@virgilio.it

S.B. Elettromeccanica Sas

via Liguria, 31
41012, Carpi (MO)
tel.: 059853161
e-mail: sb.elettromeccanica@tiscali.it

Pneumatica CF di Cricca Fabio

Via del Timavo, 17/A
40131, Bologna (BO)
tel.: 051434611 - fax: 0516145416
e-mail: info@pneumaticacf.it

NUOVA RUEMIG Srl

Via Veneziani, 91
44124, Ferrara (FE)
tel.: 0532975466
e-mail: nuovaruemig@gmail.com

Elettromeccanica Artigiana Srl

Via Borelli, 3/5
47122, Forlì (FC)
tel.: 0543721513 - fax: 054372193
e-mail: info@elettromeccanicartigiana.com

O.R.E. Srl

Via Sassonia, 16/G
47922, Rimini (RN)
tel.: 0541741003 - fax: 0541741023
e-mail: info@oreutensili.com

MARCHE

Elettromeccanica di Casabianca Andrea

Via Cimabue, 38
60019, Senigallia (AN)
tel.: 0716609707 - fax: 0719695937
e-mail: info@casabianca-automazione.it

Elettromeccanica Cervellini

Via Martiri di Belfiore, 53 A/B
62012, Civitanova Marche (MC)
tel.: 0733814286 - fax: 0733829669
e-mail: info@elettromeccanicacervellini.it

TOSCANA

S.E.P Srl

Via Pistoiese, 439/441
59100, Prato (PO)
tel.: 0574662781 - fax: 0574071106
e-mail: elettrosep@tin.it

Bichi Alessandro Riparazioni Elettromeccaniche

Via Aretina, 150
50061, Compiobbi (FI)
tel./fax: 0556593423
e-mail: info@bichialessandro.it

Pratesi Lorenzo Srl

Via Pietramarina, 30/32
50059, Sovigliana Vinci (FI)
tel.: 0571901227 - fax: 0571500979
e-mail: pratesilorensisrl@pratesilorenzo.it

A.M. Centro Assistenza Utensili Elettrici Sas di Maccherani Alessandro & C.

Via Del Pino, 17/C
57025, Piombino (LI)
tel./fax: 056549423
e-mail: amcentro.am@libero.it

Assistenza Ieci Srl

Via dei Fabbri, 7
55040, Capezzano Pianore (LU)
tel.: 0584969569 - fax: 0584969565
e-mail: magazzino@iecisrl.com

T.P.C. Group Srl

Via Filoteo Alberini, 25
52011, Bibbiena (AR)
tel.: 0575527027 - fax: 0575527001
e-mail: tpc@tpcgroup.it

UMBRIA

Masciolini Srl

Viale Europa, 7
06083, Bastia Umbra (PG)
tel.: 0758005158 - fax: 0758011505
e-mail: info@masciolini.it

Elettromeccanica A.T.M. Sas di Toni Andrea

Via degli Artigiani, 1/B
05100, Terni (TR)
tel./fax: 0744811623
e-mail: atmsnc@virgilio.it

LAZIO

AIRGEN Srls

Via Fontanile di Vermicino, 42
00044, Frascati (RM)
tel.: 069408021
e-mail: info@piccaservice.it

Bolognino Carlo Elettromeccanica

Via Tiburtina, 168
00011, Bagni di Tivoli (RM)
tel. - fax: 0774371968
e-mail: cbelettromeccanica@gmail.com

SERVICEGO Srl

Via Migliara, 46
04016, Sabaudia (LT)
tel.: 0773807665
e-mail: assistenza.servicegosrl@gmail.com

Idrotechnology Srl

Via Madonna delle Grazie, 191
04022, Fondi (LT)
tel.: 3476459116
e-mail: amaranteantonio.82@gmail.com

CAMPANIA

VINCAS DI Cascella Francesco

Via Alfonso D'Avalos, 11
80141, Napoli (NA)
tel./fax: 0815992340
e-mail: vinyncas@libero.it

C.R.E. di SIANI GIUSEPPE

Via XXV Luglio, 67
84013, Cava De' Tirreni (SA)
tel.: 089443191
e-mail: info@cresiani.it

BASILICATA

DM Elettromeccanica Snc

Via Isca Degli Antichi, 1
85100, Potenza (PZ)
tel.: 3493612932
e-mail: dmelettromeccanica@live.it

ELETTROENGINEERING di Bafunno Amedeo

C.da Matinelle SNC, Zona PIP
85057, Tramutola (PZ)
tel.: 0975352960
e-mail: elettro.bafunno@gmail.com

PUGLIA

ETB Bernardi Snc

Via Giovanni Jatta, 5/A
70123, Bari (BA)
tel.: 0805277773 - fax: 06233242555
e-mail: etb@etbbernardi.it

ELECTRA SERVICE Srl Lograno

Via del Leccio, 11 - Zona Industriale
70022, Altamura (BA)
tel./fax: 0803101120
e-mail: assistenza@logranoelectra.it

CALABRIA

C.A.T. DI Fiumanò Marco

Via Vallone Petrarà, 20
89124, Reggio Calabria (RC)
tel./fax: 0965812020
e-mail: catfiumano@gmail.com

EL.CA TOLOMEO Srls

Via Lucrezia della Valle, 34/8
88100, Catanzaro (CZ)
tel.: 3920823480
e-mail: commerciale@elcatolomeo.it

SICILIA

Montalto Giuseppe & C. Sas

Viale Europa, 59/D
90039, Villabate (PA)
tel.: 0916144913 - fax: 0916145038
e-mail: info@officinemontalto.it

Prestigiacom Giuseppe

Via Altofonte, 93
90129, Palermo (PA)
tel.: 3898978505
e-mail: elettromeccanica.nr@libero.it

R.U.E.L. di Salvatore Giannino

Via Duca degli Abruzzi, 133/b/c
95126, Catania (CT)
tel./fax: 095375766
e-mail: ruelct@libero.it

SARDEGNA

Elettromeccanica di De Luca & Careddu

Via Seychelles, 00
07026, Olbia (SS)
tel.: 078957337 - fax: 0789596156
e-mail: amm.elettromeccanica@tiscali.it

CONDIZIONI GENERALI DI VENDITA CROWN

1. **NORMATIVA CONTRATTUALE**

Le ordinazioni sono assunte da MERIT LINK INTERNATIONAL AG succursale Italia (in seguito "il Venditore") alle condizioni sotto specificate che si intendono accettate dal Compratore con il conferimento dell'ordine. Eventuali deroghe saranno efficaci solo se concordate per iscritto tra le parti.

2. **CARATTERISTICHE DEI PRODOTTI**

I pesi, le dimensioni, i prezzi, i colori e gli altri dati figuranti nei cataloghi, prospetti, circolari o altri documenti illustrativi del Venditore, hanno carattere di indicazioni a scopo rappresentativo e quindi non impegnative. Il Venditore si riserva di variare in qualsiasi momento, senza preavviso, i dati tecnici o costruttivi dei suoi prodotti, ed il loro confezionamento.

3. **ORDINI - RIMANENZE - CONFEZIONI E IMBALLO**

- 3.1 Salvo quanto indicato al punto 4.1, gli ordini sono irrevocabili da parte del Compratore senza possibilità di ulteriori aggiunte da parte del Compratore. Il Venditore può accettare l'ordine mediante spedizione della merce, secondo l'art. 1327 c.c.
- 3.2 Il Venditore ha la facoltà di evadere l'ordine solo in parte o in diverse riprese. Nel caso di evasione incompleta dell'ordine, sarà inviata settimanalmente una **DISTINTA RIMANENZE** aggiornata che annulla ogni eventuale distinta precedente. I prodotti non inviati verranno inclusi, nei limiti delle disponibilità, nella spedizione successiva.
- 3.3 Nell'ordine dev'essere specificato il codice dell'articolo e le relative quantità, omettendo di indicare, ad esempio, prezzi, sconto e condizioni di pagamento (specificare solo: "Condizioni in vigore"); eventuali indicazioni aggiuntive saranno considerate non apposte.
- 3.4 I quantitativi, per ogni articolo e misura, devono essere ordinati attenendosi alle confezioni standard del Venditore. Quantità non conformi alle confezioni standard indicate saranno automaticamente elevate al multiplo superiore.

4. **TERMINI DI CONSEGNA**

- 4.1 I termini di consegna eventualmente concordati dalle parti sono computati per giorni lavorativi, hanno natura meramente indicativa e non vincolano quindi il Venditore. Tuttavia, in presenza di un ritardo imputabile al Venditore che superi i 120 giorni, il Compratore potrà risolvere il contratto di vendita relativamente ai prodotti di cui la consegna è ritardata con un preavviso di 20 giorni, da comunicarsi per iscritto al Venditore.
- 4.2 Non si considera imputabile a MERIT LINK INTERNATIONAL AG succursale Italia alcuna responsabilità d'ordine patrimoniale o altro per l'eventuale ritardo dovuto a cause di forza maggiore o ad atti o omissioni del Compratore.
- 4.3 Salvo il caso di dolo o colpa grave del Venditore, è espressamente escluso qualsiasi risarcimento del danno per mancata o ritardata consegna dei prodotti.

5. **RESA E SPEDIZIONE - RISERVA DI PROPRIETÀ - ORDINI PICCOLO IMPORTO**

- 5.1 Minimo d'ordine 150€: gli ordini di importo inferiore non verranno evasi sino all'arrivo di nuovi ordini che consentano di raggiungere tale cifra minima.
- 5.2 Per tutti gli ordini indipendentemente dall'importo viene addebitato un contributo per la gestione degli ordini di:
 - 10€+IVA per le seguenti regioni: VALLE D'AOSTA, PIEMONTE, LIGURIA, LOMBARDIA, TRENTO ALTO ADIGE, VENETO, FRIULI, EMILIA ROMAGNA, TOSCANA.
 - 15€+IVA RESTO D'ITALIA.

6. **RECLAMI - PRODOTTI NON CONFORMI ALL'ORDINATO**

- 6.1 Eventuali reclami relativi allo stato dell'imballo, quantità o caratteristiche esteriori dei prodotti (o altri vizi apparenti), dovranno essere notificati al Venditore per iscritto, a pena di decadenza, entro 8 giorni dalla data di ricevimento dei prodotti. Inoltre, ove la merce o il relativo imballaggio risultino danneggiati o in presenza di merce o colli mancanti, il Compratore è tenuto a formulare le riserve specifiche nei confronti del trasportatore, riserve di carattere generico non hanno alcuna validità.
- 6.2 È inteso che eventuali reclami o contestazioni non danno diritto al Compratore di sospendere o comunque ritardare i pagamenti dei prodotti oggetto di contestazione, né tantomeno di altre forniture.
- 6.3 Nel caso di consegna di prodotti non conformi all'ordinato, il Compratore dovrà avvisare il Venditore entro 15 giorni dalla data di ricevimento per concordarne la restituzione da effettuarsi in porto franco. La merce resa dovrà essere accompagnata dalla relativa bolla di accompagnamento con la dicitura **MERCE NON CONFORME ALL'ORDINATO**. I relativi accrediti saranno emessi esclusivamente a cura del Venditore.
- 6.5 Il Compratore non potrà effettuare resi di merce a qualsivoglia titolo, se non previa autorizzazione scritta del Venditore.

7. **GARANZIA PER VIZI**

- 7.1 Il Venditore si impegna a porre rimedio ad eventuali vizi dei prodotti a lui imputabili, verificatisi entro dodici mesi dalla consegna dei prodotti. Il Venditore sostituirà o riparerà gratuitamente il Prodotto riscontrato difettoso all'origine se reso con relativa bolla di accompagnamento sulla quale dovranno essere indicati, oltre alla dicitura **MERCE DIFETTOSA**, gli estremi del documento assoggettato all'imposta emesso all'atto di vendita. In questo caso le spese di trasporto dei prodotti da sostituire o riparare e dei prodotti sostituiti o riparati sono a carico del Venditore.
- 7.2 La suddetta garanzia non si applica a prodotti che presentano normale usura, segni di manomissione o di uso improprio, non si applica inoltre ai prodotti di consumo, ossia i prodotti che si usurano o si danneggiano per effetto del normale

utilizzo, come ad esempio guarnizioni, cuscinetti, lame di seghe, pile e batterie. In questo caso le spese di trasporto dei prodotti da sostituire o riparare e dei prodotti sostituiti o riparati sono a carico dell'utilizzatore.

- 7.3 Per tutte le informazioni e i dettagli operativi della politica di garanzia, si rimanda al sito internet www.crown-tools.it, sezione Garanzia.

8. PREZZI

- 8.1 Salvo patto contrario, i prezzi sono quelli riportati nel listino ufficiale del venditore. Tali prezzi possono essere comunque modificati in ogni momento dal Venditore.
- 8.2 I prezzi si intendono al netto dell'IVA, di eventuali imposte o tasse, nonché di tributi, diritti ed oneri fiscali.

9. CONDIZIONI DI PAGAMENTO

- 9.1 Il pagamento dev'essere fatto esclusivamente al Venditore alle condizioni convenute.
- 9.2 Sconti per pagamenti a ricevimento fattura vanno calcolati sull'importo netto della merce, escluso imballo, spese postali o di trasporto e IVA.
- 9.3 In caso di ritardato pagamento, l'acquirente si obbliga a corrispondere gli interessi di mora e compensativi al tasso previsto semestralmente dal D.Lgs. 9 Ottobre 2002, n.231 (Attuazione della direttiva 2000/35/CE).
- 9.4 Il Compratore non è autorizzato ad effettuare alcuna deduzione dal prezzo pattuito (ad es. in caso di pretesi difetti dei prodotti), se non previo accordo scritto con il Venditore.
- 9.5 Qualora il Venditore abbia motivo di temere che il Compratore non possa o non intenda pagare i prodotti alla data pattuita, egli potrà subordinare la consegna dei prodotti alla prestazione di adeguate garanzie di pagamento (ad es. fideiussione o garanzia bancaria). Inoltre, in caso di ritardi di pagamento, il Venditore potrà modificare unilateralmente i termini di eventuali altre forniture e/o sospenderne l'esecuzione fino all'ottenimento di adeguate garanzie di pagamento.

10. FORO COMPETENTE

- 10.1 Per ogni controversia derivante dal contratto o ad esso collegata sarà esclusivamente competente il foro di Como; tuttavia, in deroga a quanto sopra, il Venditore avrà sempre la facoltà di adire il foro del Compratore.

MERIT LINK

Hardware tools and equipment

Merit Link International AG

Via Giulia 25/A
CH-6855 Stabio
Switzerland

Per maggiori informazioni visita:
WWW.CROWN-TOOLS.IT



Distribuito da:

